

Manager IQ Easy Manager IQ Easy 2.0



Boîtier de contrôle

SOMMAIRE

Préface	4
Explication des symboles	4
1 Introduction	5
2 Description et fonctionnement	6
3 Sécurité	8
4 Spécifications techniques	9
5 Systèmes	11
5.1 Vérifications	11
5.2 Généralités	11
5.3 Installation du Manager IQ Easy	11
5.4 Installation électrique	12
5.4.1 Version CA	13
5.4.2 24 V Version CC	13
5.4.3 Branchement des appareils	13
5.4.4 Connexions E/S entrées et sorties à la machine.....	14
5.4.4.1 Sorties numériques	14
5.4.4.2 Entrée M/A à distance.....	15
5.4.5 Connexion (Fieldbus).....	15
5.4.6 Connexion Ethernet.....	15
5.4.7 Ports COM pour la communication en série	16
5.4.8 Installer le capot de protection	16
5.5 Monter le Manager dans un pupitre de machine	16
6 Mise en service et fonctionnement	21
6.1 Terminologie utilisée	22
6.2 Branchement sur le Manager IQ Easy	23
6.3 L'écran principal	24
6.4 Appareils	26
6.5 Modes de fonctionnement	27
6.5.1 Veille et exécution	27
6.5.2 Mode Autorun [exécution automatique]	27
6.6 Remote on/off [M/A à distance]	28
6.7 Informations sur le statut	29
6.8 (Userlevels) [niveaux utilisateurs]	31
6.9 Sélectionner un (Userlevel) différent	32
6.10 Codes spéciaux d'accès à l'entretien	34
6.11 Écrans d'informations sur les appareils	35
6.11.1 Onglet "Information" (Information) / "Settings" (Settings) [informations/configurations].....	35
6.11.2 Onglet "Graphics" [graphique]	38
6.11.3 Onglet "ActionLog" [journal des actions]	39
6.11.4 Onglet "DataLog" [journal de données]	40
6.11.5 Onglet "Maintenance"	41

6.12 Modifier un paramètre	43
6.13 Présentation des paramètres de l'IHM	48
6.14 Présentation des paramètres Backplane / ExtensionBox	51
6.15 Présentation des paramètres courants des appareils	55
6.16 Mettre le Manager IQ Easy hors tension	57
6.17 Changer certains des paramètres couramment utilisés	59
6.17.1 Configurer la langue de l'utilisateur de l'IHM (Expert user)	59
6.17.2 Configurer la date et l'heure du système (Utilisateur expert)	60
6.17.3 Réglage de l'affichage de la date ((Expert User))	61
6.17.4 Configurer un mot de passe pour le niveau d'utilisateur 'advanced user'	62
6.17.5 Configurer un mot de passe pour le niveau utilisateur 'Expert user'	63
6.17.6 Configurer à nouveau le mot de passe utilisateur avancé (Expert user)	64
6.17.7 Configurer à nouveau le mot de passe utilisateur expert (Expert user)	65
6.17.8 Niveau de commande utilisateurs veille/exécution (Expert user)	66
6.17.9 Configurer l'enregistrement des valeurs crêtes de capteur (Expert user)	67
6.17.10 Configuration de Run state display colour green [exécuter l'état d'affichage de la couleur verte] (utilisateur Expert).....	68
6.17.11 Lire l'adresse IP en réseau (Expert user)	69
6.18 Brancher et débrancher un appareil (Expert user)	70
6.18.1 Brancher une barre à un capteur (Utilisateur expert).....	70
6.18.2 Brancher un capteur à une barre (Utilisateur expert).....	72
6.18.3 Activer la régulation de tension CLFB (Expert user)	75
6.18.4 Débrancher une barre couplée d'un capteur (Expert user)	77
6.18.5 Débrancher un capteur d'une barre (Expert user)	79
6.18.6 Débrancher un appareil d'un capteur supprimé (Expert user)	82
6.18.7 Débrancher un capteur d'une barre supprimée (Utilisateur expert)	84
6.19 Activer et désactiver les segments de capteurs (Utilisateur expert, version de capteur V5_2 uniquement)	87
6.19.1 Activer et désactiver les segments de capteurs via l'écran de configuration (Utilisateur expert)	87
6.19.2 Activer et désactiver les segments de capteur via l'écran Graphique (Expert user)	88
6.20 Activer et désactiver les segments de capteurs (Expert user)	89
6.20.1 Activer et désactiver les segments de capteurs via l'écran de configuration (Expert user)	89
6.20.2 Activer et désactiver les segments de capteurs via l'écran Graphics (Utilisateur expert)	90
6.20.3 Activer et désactiver les segments de capteur via une barre connectée (Utilisateur expert)	91
6.21 Vérifier et surveiller la configuration du système (Utilisateur expert)	92
6.21.1 Mettre sous tension la configuration du système vérifiée pour la première fois (Utilisateur expert).....	93
6.21.2 Sauvegarder la configuration habituelle du système (Utilisateur expert)	94
6.21.3 Désactiver temporairement/de façon permanente la vérification de la configuration du système (Utilisateur expert)	95
6.21.4 Réactiver la vérification de configuration du système	96
6.21.5 Désactiver temporairement la notification d'alarme de configuration du système (Utilisateur expert).....	97
6.22 Configurer une connexion FTP (Utilisateur expert)	98
6.22.1 Nom d'utilisateur et mot de passe standard pour accéder à une session en FTP.....	98
6.22.2 Nom d'utilisateur mot de passe d'utilisateurs pour ouvrir une session en FTP.	98
6.22.3 Configuration d'une connexion FTP avec Edge.	98
6.22.4 Configuration d'une connexion FTP avec IExplore.	98
6.22.5 Configurer une connexion FTP avec Windows Explorer.....	100
6.22.6 Configuration d'une connexion FTP avec FileZilla.	102
6.23 Copier des fichiers journaux sur une clé USB	106
6.24 Copier les fichiers journaux, y compris les fichiers Debug de Simco sur une clé USB (Service)	107
6.25 Sauvegarder les paramètres du système sur USB (Utilisateur expert)	108

6.26 Restaurer la configuration du système d'après une sauvegarde (Utilisateur expert)	110
6.27 Rechercher de nouveaux boîtiers Extension IQ Easy récemment ajoutés	112
6.27.1 Rechercher manuellement des boîtiers Extension IQ Easy.	112
6.27.2 Recherche manuelle de boîtiers Extension IQ Easy.....	113
6.28 Débrancher un appareil (Utilisateur expert)	114
6.28.1 Notification d'appareil débranché.	114
6.28.2 Rétablir un appareil déconnecté.	115
6.28.3 Retirer l'appareil débranché du IQ Easy système.....	116
6.29 Remplacer un appareil en panne (Utilisateur expert)	117
6.29.1 Les informations de l'appareil se trouvent toujours disponibles dans la mémoire du Manager IQ Easy.	117
6.29.2 Les informations sur l'appareil sont stockées dans le système.....	117
6.29.3 Il n'y a plus aucune information de l'appareil en panne disponible pour le Manager IQ Easy.	118
6.30 Etalonner une barre (Utilisateur expert)	119
6.31 Paramètres du Fieldbus (Utilisateur expert)	120
6.31.1 Configurer l'utilisation d'un serveur DHCP.....	120
6.31.2 Configurer les paramètres de réseau avec l'outil IPconfig (ProfiNet et EtherNet/ IP uniquement).	121
6.31.2.1 Configurer les paramètres du réseau Fieldbus à l'aide d'un serveur DHCP.	122
6.31.2.2 Configurer les paramètres réseau pour le Fieldbus sans utiliser de serveur DHCP.....	123
6.31.3 Configurer les paramètres "Domain name", "Host name" (ProfiNet et EtherNet/IP uniquement).	125
6.31.4 Paramétrer le nom de l'appareil en réseau (ProfiNet uniquement)	127
6.31.5 Configurer le(s) paramètre(s) de mappage des "Fieldbus device ports" [ports appareils sur Fieldbus].....	130
6.31.6 Configurer le paramètre "Fieldbus smart sensor data msg"	134
6.31.7 Signification des diodes de statut du module Fieldbus	135
6.31.7.1 Signification des diodes de statut du module Fieldbus EthetNet/IP	135
6.31.7.2 Signification des diodes de statut du module Profinet Fieldbus	136
6.31.8 Configuration de l'API pour la communication du Fieldbus	136
7 Vérification du fonctionnement	137
7.1 Mises en garde	137
7.2 Alarmes	137
7.3 Enregistrement de données (à partir du Logiciel version V1.1.0 du Manager)	137
7.3.1 Copier des données d'une mémoire interne sur un PC.....	138
7.3.2 Enregistrement de données sur USB	138
8 Maintenance	139
9 Résoudre les pannes et les problèmes	140
10 Réparations	144
11 Mise au rebut	144
Pièces détachées	145

Préface

Ce manuel est destiné à l'installation et à l'utilisation du MANAGER IQ EASY.

Ce manuel décrit l'installation et les menus de base du Manager en lui-même. Les différentes possibilités du matériel connecté à l'aide du Manager sont détaillées dans le manuel de l'appareil concerné.

Le terme 'Appareils' dans ce manuel fait référence au matériel Simco-Ion 24V CC apte à être branché sur le Manager IQ Easy.

Ce manuel doit être laissé en permanence à la disposition du personnel qui fait fonctionner le matériel. Prendre connaissance de l'intégralité du manuel avant d'installer le produit et de le mettre en service. Suivre les instructions énoncées dans ce manuel pour assurer le bon fonctionnement du produit et conserver vos droits à la garantie.

Les clauses de garanties sont stipulées dans les Clauses générales et Conditions de vente de SIMCO (Pays-Bas) B.V.

Explication des symboles

Les symboles suivants peuvent apparaître dans ce manuel ou sur le produit.



Mise en garde

Sert à indiquer des informations particulières pour prévenir tout préjudice corporel ou dommage important au produit ou à l'environnement.



Danger

Sert à indiquer des informations pour prévenir toutes décharges électriques.



Attention !

Informations importantes pour utiliser le produit avec le plus efficacement possible et/ou pour prévenir tout dommage au produit ou à l'environnement.

1 Introduction

Le Manager IQ Easy est équipé d'un interrupteur marche/arrêt, de 6 connecteurs pour brancher le matériel Simco-Ion (appareils), de différents contacteurs M/A et d'un écran tactile de 7" qui sert d'interface utilisateur. L'interface utilisateur est en couleurs et peut fonctionner simplement à l'aide du doigt ou d'un stylet.

En utilisant le Manager IQ Easy, le matériel Simco-Ion peut être configuré, affiché, surveillé et commandé. De même, vous pouvez facilement suivre la qualité, grâce à la fonction journalisation des données et actions sur le Manager. Vous pouvez afficher ces données avec une connexion FTP via la connexion Ethernet ou les copier sur une clé USB externe.

Un contrôle à distance est possible grâce à un bus standard en option ou via le contacteur M/A de la machine avec lequel il est possible de configurer différentes entrées et sorties.

Pour étendre le système jusqu'à 30 appareils, le système dispose de deux connecteurs de série pour brancher des boîtiers de contrôle Extension IQ Easy .

Le Manager IQ Easy est disponible avec une entrée 24 V CC et en version universelle 100-240 V CA 50-60Hz. Une version spéciale du Manager IQ Easy est également disponible : elle peut servir de solutions d'urgence avec laquelle le Manager IQ Easy reste alimenté sous tension, lorsque les appareils sont mis hors tension en situation d'urgence. En résultat, les appareils ne peuvent plus fournir de haute tension, ce qui crée un environnement sécurisé en situation d'urgence.

Chaque port d'appareil assure une tension d'alimentation de 24 V CC et la communication avec l'appareil.

Tous les ports d'appareils et autres ports E/S sont contrôlés par l'interface interne Backplane IQ Easy.

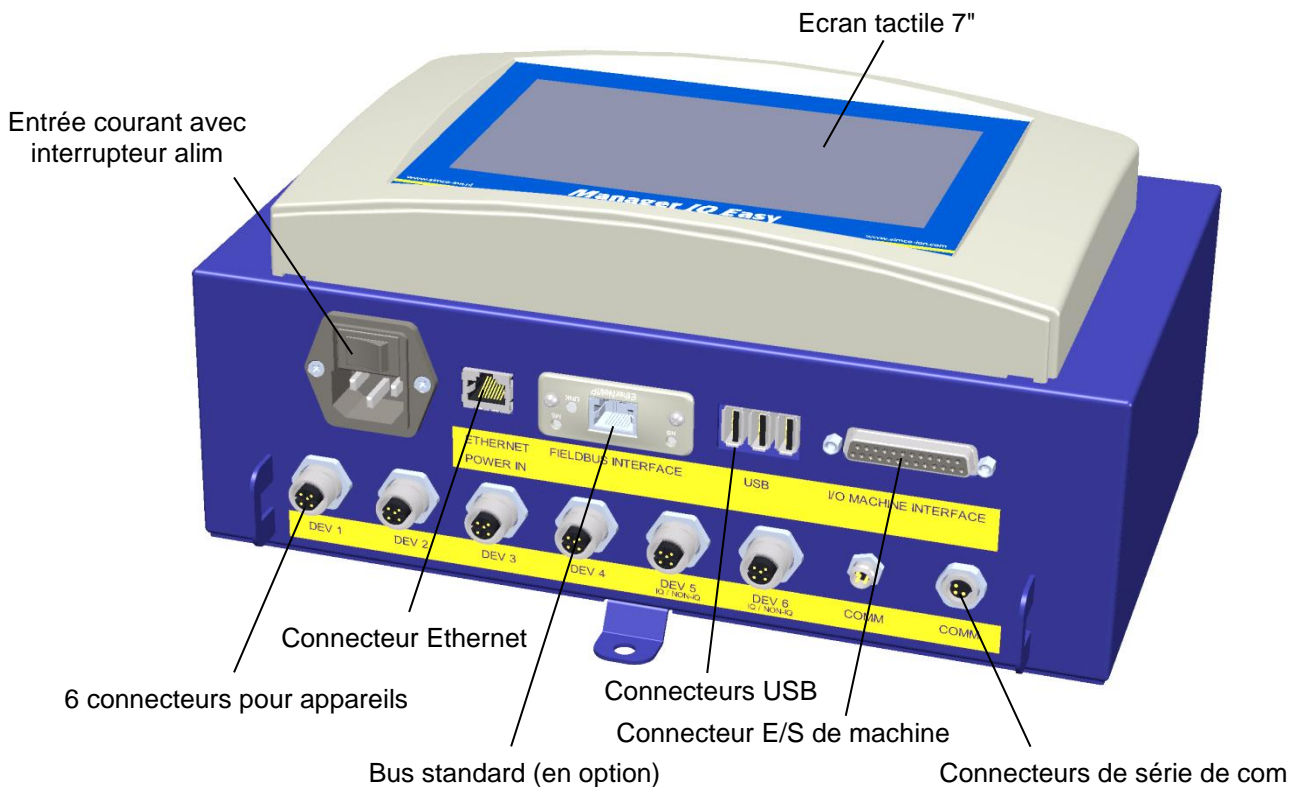

Figure 1 : Manager IQ Easy

2 Description et fonctionnement



Après avoir démarré le Manager IQ Easy, le statut des appareils connectés s'affichera sur l'écran principal.

Il est possible d'afficher jusqu'à six appareils sur l'écran principal. Le statut de fonctionnement de chaque appareil peut s'afficher directement grâce aux couleurs et aux icônes utilisées.

Si vous avez besoin d'autres informations concernant un appareil spécifique, vous pouvez les retrouver en appuyant sur l'icône concernée.





Quatre onglets vont alors s'afficher. Si un onglet contient plusieurs pages, vous pouvez les faire

défiler à l'aide des touches  et . Chaque onglet contient des informations spécifiques concernant l'appareil connecté, ces informations vont varier selon chaque type d'appareil. Plus ou moins d'informations s'affichent en fonction du niveau d'identification du niveau de l'utilisateur.



- | | |
|----------------------|---|
| Informations : | Différents paramètres, réglages, valeurs limites, modes de fonctionnement et relevés en cours s'affichent dans une liste. |
| Graphiques : | Représentations graphiques des valeurs de mesures en cours de l'appareil |
| Journal d'actions : | Liste des modifications de statuts de l'appareil avec date et horodatage. |
| Journal de données : | Liste des relevés avec date et horodatage. |
| Maintenance : | Consignes éventuelles pour la maintenance. |

Sur chaque onglet, il est possible de configurer l'appareil en mode veille  ou actif .

Les informations spécifiques de chaque onglet sont décrites dans le manuel de l'appareil correspondant.

3 Sécurité

Les procédures pour la sécurité qui suivent doivent être respectées de façon à prévenir tout préjudice corporel ou dommage aux objets ou au Manager IQ Easy lui-même.



Mise en garde :

- L'installation électrique doit être réalisée par un électricien qualifié conformément aux réglementations nationales et locales.
- Il est interdit d'utiliser le Manager IQ Easy dans tout environnement exposé à des dangers d'incendie ou d'explosion.
- Le Manager IQ Easy ne doit être exposé ni aux vibrations ni aux chocs.
- N'utiliser le Manager qu'en combinaison avec du matériel Simco-Ion correspondant.
- Il est important de bien lire le manuel du matériel à brancher avant toute mise en service.
- Le Manager IQ Easy n'est pas destiné à être un composant pour la sécurité dans les machines.
- Ne pas installer le Manager dans des endroits sales, humides ou autres endroits dans lesquels sont utilisés des produits chimiques ou autres matériaux corrosifs.



Danger :

- S'assurer que le matériel est convenablement raccordé à la terre. Le raccordement à la terre est nécessaire pour garantir un fonctionnement convenable et sécurisé et pour éviter toutes décharges électriques lors d'un contact.
La version CA est mise à la terre par le câble d'alimentation. Le brancher dans une prise branchée sur la terre.
Avec la version 24 V CC, le connecteur mis à la terre du connecteur d'alimentation 24 V doit être raccordé à la terre de la machine ou à un élément de la machine raccordé à la terre.
- Pour garantir un fonctionnement en sécurité, conserver le Manager IQ Easy hors de la saleté, de la poussière et de l'humidité.
- L'entretien de l'appareil ne peut être assuré que par un personnel agréé Simco-Ion.



Remarque :

- Effectuer des modifications, des réglages, etc. sans consentement écrit préalable ou entreprendre des réparations à l'aide de pièces qui ne soient pas d'origine aura pour conséquence d'invalider la garantie de l'appareil.

A l'exception du connecteur d'entrée 230 V CA, tous les connecteurs pour les appareils et différentes E/S disposent de signaux qui fonctionnent sur le 24 V CC sécurisé.

C'est pour cela que toutes ces entrées et sorties peuvent être branchées et débranchées en toute sécurité lorsque le Manager IQ Easy est en service.

4 Spécifications techniques

Tension d'alimentation	100 – 240V CA nom. (90 – 305V CA) 24V CC -3/+10%
Fréquence	50 – 60 Hz nominal. (47 – 63 Hz)
Consommation électrique max.	300 W (version 100 – 240 V CA) 360 W (@15 A.) (version 24 V CC)
Usage	Industriel, utilisation à l'intérieur
Classe de protection	IP52
Température en service	0-55°C
Installation	Hors de toute poussière et vibration
Hors de toute poussière et vibration	
Version 100 – 240 V CA	24 V CC 3 A. max. par port, total max. 9 A.
Version sortie appareil 24V CC	24 V CC 3 A. max. par port, total max. 13 A.
E/S machine	
Entrées numériques	10 – 30 V 25 mA. max.
Entrée analogique	0 – 10 V 0.6 mA. / 0 – 20 mA. / 4 – 20 mA.
Sorties numériques	OE/OC 24 V CC nom. max. 30 V 25 mA
USB	3 x USB 2.0
Ethernet	1 x connecteur RJ45 8 broches
Bus standard (en option)	1 x interface Anybus
Poids	5,5 kg (version 100 – 240 V CA) 3,9 kg (version 24 V CC)

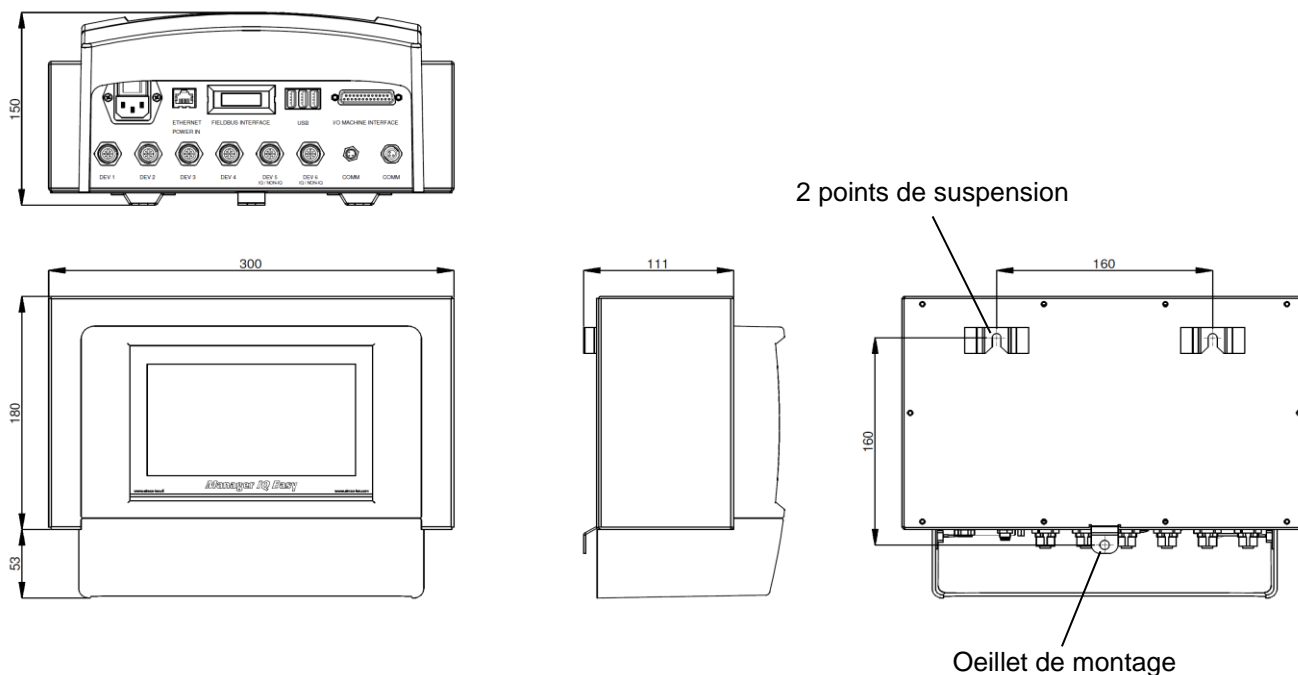

Figure 2 : Dimensions du Manager IQ Easy et de l'Extension IQ Easy

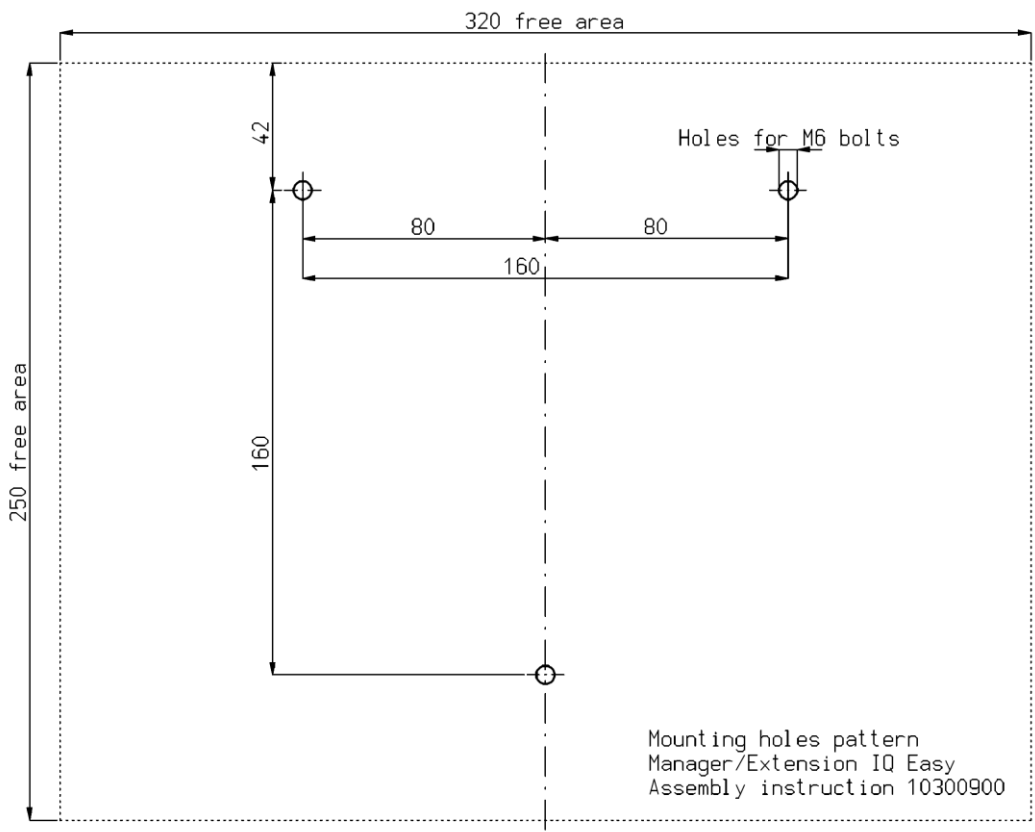

Figure 3 : Gabarit de perçage du Manager IQ Easy et de l'Extension IQ Easy

5 Systèmes



Mise en garde :

- L'installation électrique doit être réalisée par un ingénieur électricien disposant d'une formation et de qualifications appropriées.
- Débrancher l'alimentation électrique avant d'entreprendre tout travail sur le boîtier.
- Consulter les manuels des appareils à brancher pour un raccordement convenable et en toute sécurité et pour utiliser l'appareil.

5.1 Vérifications

- Vérifier que le matériel ne soit pas endommagé et que vous avez reçu la version correcte.
- Vérifier que les informations sur le bordereau d'expédition correspondent aux informations sur le produit reçu.
- Vérifier que la tension indiquée sur la plaque signalétique corresponde à la tension du réseau que vous avez l'intention d'utiliser.

En cas de problème ou d'incertitude, ne pas hésiter à contacter Simco-Ion ou l'agent de votre région.

5.2 Généralités

Placer le Manager sur un emplacement bien visible et facilement accessible, sur ou à proximité de la machine.

5.3 Installation du Manager IQ Easy

Le Manager IQ Easy peut être placé sur une surface plate ou monté sur un pupitre de machine.

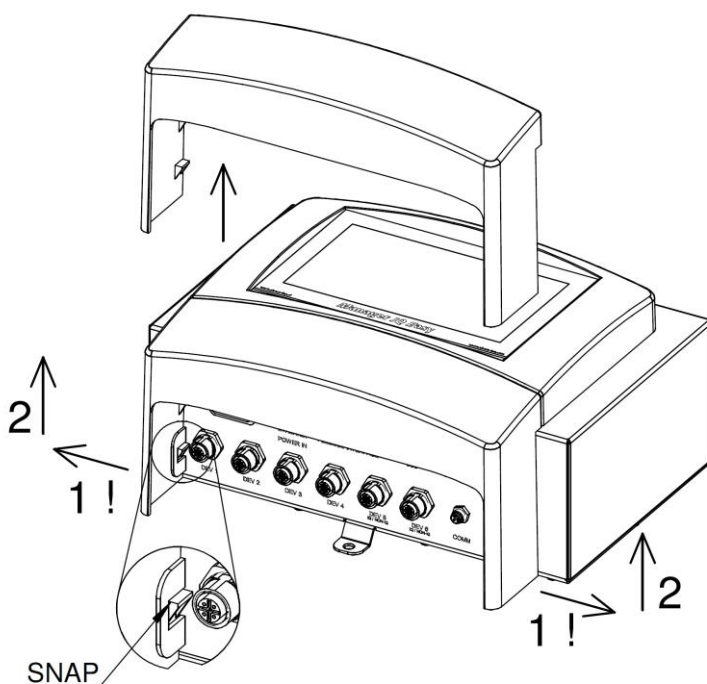

Figure 4 : Dépose du capot en plastique à la base du Manager IQ Easy et de l'Extension IQ Easy.

Montage sur surface plate :

- Enlever le capot en plastique à la base du Manager en tournant légèrement les pattes latérales vers l'extérieur et faire glisser le capot vers le haut.
- Utiliser les gabarits de perçage fournis pour marquer les trous de montage. Vérifier que l'espace est suffisant à la base pour passer les câbles.
- Percer les trous de montage dans la surface de montage, poser des vis adaptées dans les deux trous du haut et laisser ces vis dépasser de 2.5 mm.
- Suspendre le Manager par les points de suspension derrière les têtes de vis.
- Fixer l'œillet de montage à la base du Manager avec une vis adaptée.

5.4 Installation électrique



Mise en garde :

- **Débrancher l'alimentation du secteur avant d'entreprendre tout travail sur le boîtier.**
- **L'installation électrique doit être réalisée par un ingénieur électricien disposant de la formation et des qualifications appropriées.**
- **Vérifier que le matériel est convenablement raccordé à la terre. La mise à la terre est nécessaire pour garantir un fonctionnement convenable et en toute sécurité et prévenir toute décharge électrique lors d'un contact.**
Avec la version CA, brancher le câble d'alimentation dans une prise avec terre.
Avec la version 24 V CC, le connecteur de mise à la terre du connecteur d'alimentation 24 V doit être raccordé à la terre de la machine ou sur un élément de la machine raccordé à la terre.
- **Brancher le Manager IQ Easy conformément aux réglementations de référence locales.**

5.4.1 Version CA

- Brancher le câble d'alimentation dans le connecteur IEC et brancher la prise de sortie dans une sortie murale reliée à la terre.

5.4.2 24 V Version CC

- Brancher le connecteur d'alimentation 24 V CC comme indiqué en Figure 5.
- Brancher le point de mise à la terre (masse) avec un élément de machine relié à la terre ou à un point de raccordement à la terre partagé.

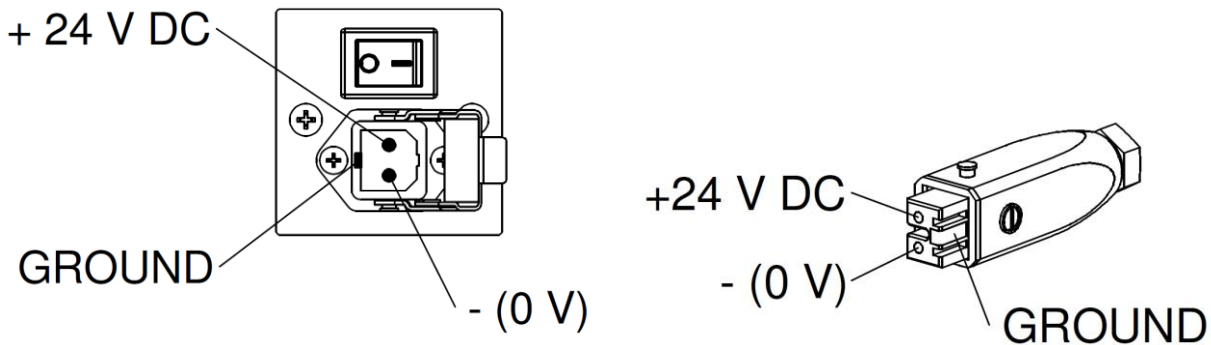

Figure 5 : Entrée 24 V du Manager IQ Easy

5.4.3 Branchement des appareils

Il existe six ports M12 pour les appareils et le branchement des différents appareils Simco-Ion. Brancher les appareils sur les ports 1 à 6 des connecteurs M12 correspondants pour les appareils.

Le branchement peut se réaliser à l'aide de câbles standards avec des connecteurs mâles-femelles M12 à 5 broches.

La longueur des câbles est limitée puisque la tension d'alimentation de l'appareil est également acheminée par ce câble. Si la longueur souhaitée dépasse la longueur maximale indiquée, il faudra choisir un câble d'un diamètre plus gros pour les fils utilisés, de façon à ce que la tension d'alimentation nécessaire soit toujours disponible pendant le fonctionnement.

Pour cela, Simco-Ion fournit des connecteurs séparés M12 à 5 broches pour brancher ces câbles (le branchement entre le Manager et l'appareil est 1:1), cf. également la Figure 6.

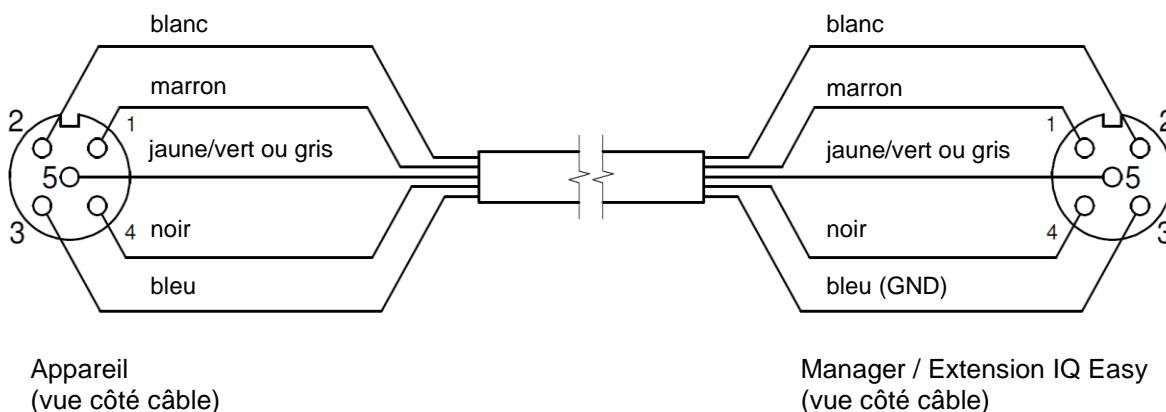

Figure 6 : Câblage d'un appareil au Manager IQ Easy et à l'Extension IQ Easy

Dans le cas de l'utilisation d'un appareil d'ancienne génération (non-IQ), le brancher de préférence sur les ports 5 ou 6 IQ/non-IQ. Ces ports peuvent être configurés de façon à ce que *Remote On/Off* [On/Off à distance] et retour OK d'opération puissent être traités pas le Manager IQ. Pour cela, utiliser des câbles normaux 1:1 avec connecteurs mâle-femelle M12 à 5 broches également.

5.4.4 Connexions E/S entrées et sorties à la machine

Le Manager IQ Easy dispose d'un connecteur Sub D de 25 broches dans lequel sont disponibles différents signaux d'entrée et de sortie. Ceux-ci peuvent facilement être connectés à une commande de machine ou à un API, pour rendre possible la transmission de mises en garde et d'alarmes à la machine.

5.4.4.1 Sorties numériques

Les signaux de sortie numérique indiquent le statut de l'appareil branché sur le Manager IQ Easy et ils sont disponibles pour la connexion à une commande de (API).

Les sorties numériques peuvent être configurées dans le Manager à la fois en Open Collector (OC) [collecteur ouvert] et Open Emitter (OE) [émetteur ouvert]. Pour cela, cf. Paragraphes 6.12 et 6.14. Par défaut, elles sont configurées en Open Emitter.

La sortie est ensuite intervertie de la 24 V CC.

L'entrée de l'API peut ensuite être branchée sur le external GND.

Pour les brancher, cf. Figure 7.

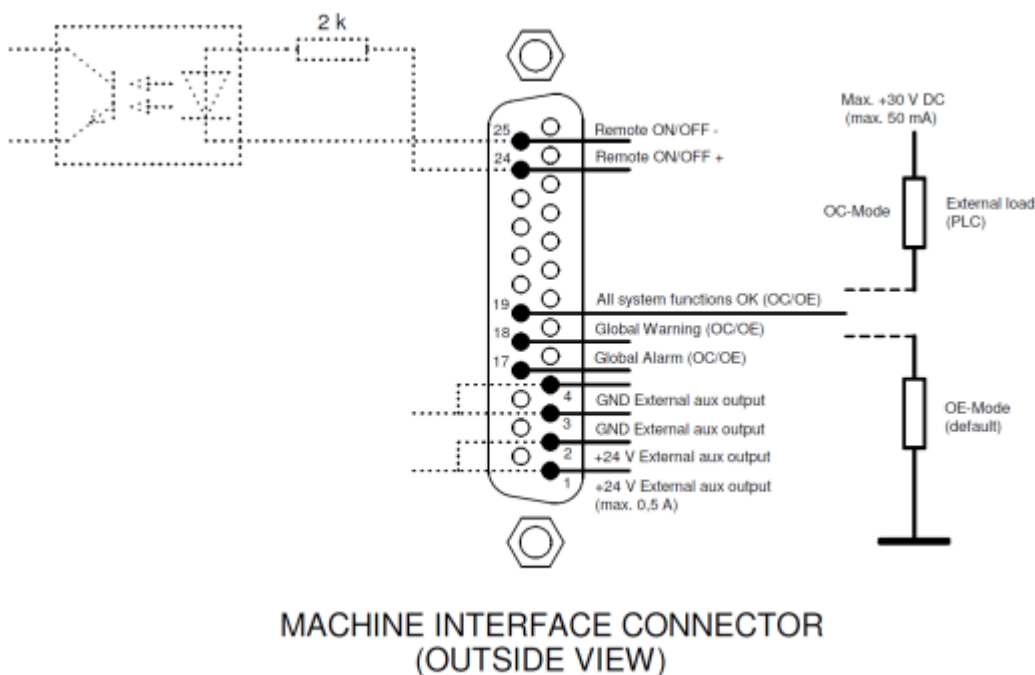

Figure 7 : Câblage des sorties numériques sur le connecteur d'interface avec la machine

Signaux disponibles :

- 19 : **"All system functions OK"** [toutes les fonctions du système OK] – indique que le Manager et tous les appareils connectés fonctionnent convenablement.
- 18 : **"Global warning"** [mise en garde générale] – indique que le Manager ou un appareil connecté génère une mise en garde.
- 17 : **"Global Alarm"** [alarme générale] – indique que le Manager ou un appareil connecté génère une alarme.

5.4.4.2 Entrée M/A à distance

Chaque appareil connecté peut être branché via l'entrée à distance M/A.

La façon de brancher l'appareil avec cette entrée est expliquée dans le manuel de l'appareil correspondant (cf. paramètre "**Remote on/off source**" [mettre en M/A la source à distance, Paragraphe 6.6).

- Brancher un signal de commutation externe 24 V entre les broches 24 et 25 (24 V = Remote ON [mise en marche à distance], 0 V = Remote OFF [interruption à distance])
- Ou : utiliser la sortie 24 V CC et connecter un contact de commutation sans potentiel entre les broches 1 et 24 et créer une connexion entre les broches 3 et 25.

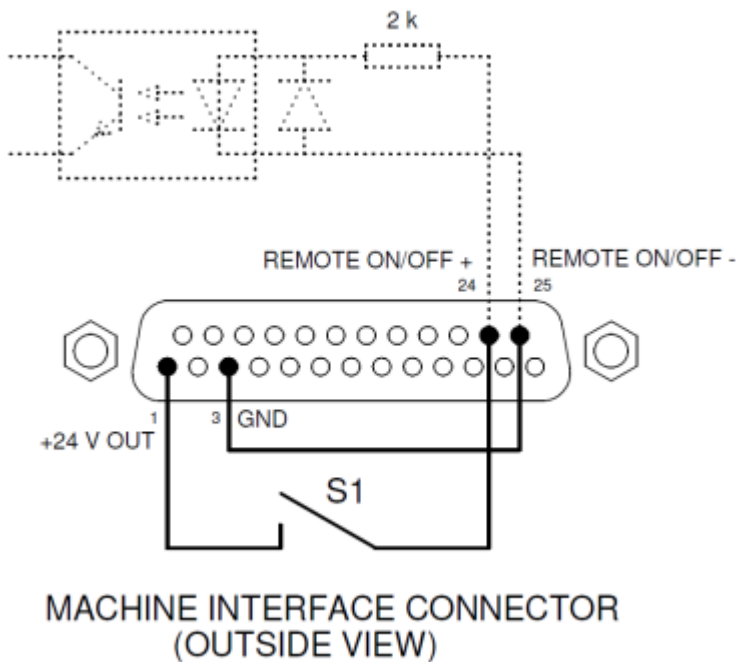

Figure 8 : Câblage d'une entrée M/A à distance sur le connecteur d'interface de la machine

5.4.5 Connexion (Fieldbus)

Avec une connexion (Fieldbus) en option (EtherNet/IP, ProfiNet, etc.), les commandes telles que M/A à distance, mises en garde et alarmes peuvent être reliées à une commande machine (API). Les réglages de points de consigne et la lecture a posteriori de relevés peuvent également s'effectuer grâce à l'utilisation d'un (Fieldbus).

Pour cela, un module d'interface (Fieldbus) est installé dans le slot Anybus en usine.

Pour connecter ces fieldbus, suivre les instructions générales applicables à ces fieldbus.

5.4.6 Connexion Ethernet

Pour la transmission de journaux de données du Manager IQ Easy vers un PC, le Manager peut être branché en réseau. Pour le câblage, il faut se servir d'un câble UTP standard avec un connecteur RJ45 à 8 pôles.

Une adresse IP Ethernet doit être affectée par le réseau (à l'aide d'une DHCP).

Pour retrouver l'adresse IP affectée, cf. Paragraphe 6.17.11.

5.4.7 Ports COM pour la communication en série

Pour étendre le système avec plus de 60 appareils, il existe deux ports COM auxquels on peut connecter des IQ d'extension. À cet effet, on peut se servir de câbles standards avec des connecteurs M8 mâle-femelle à 3 broches. Ils sont disponibles auprès de Simco-Ion

5.4.8 Installer le capot de protection

- Lorsque tous les câbles sont branchés, le capot de protection des câbles peut être installé.

5.5 Monter le Manager dans un pupitre de machine

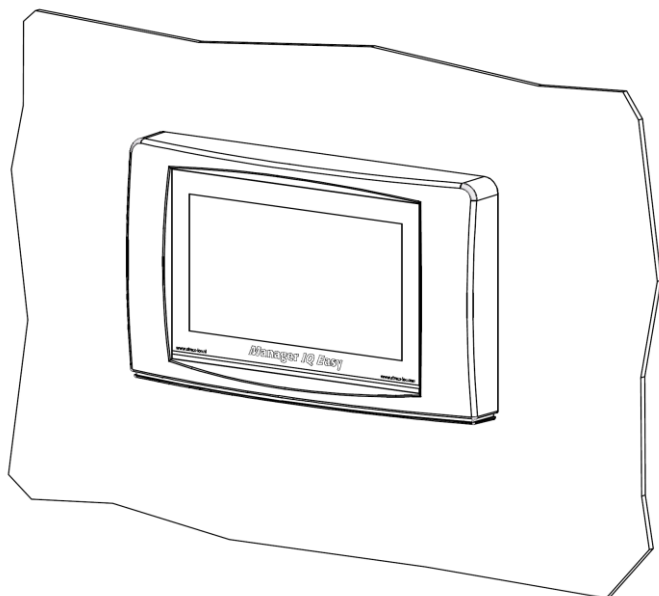
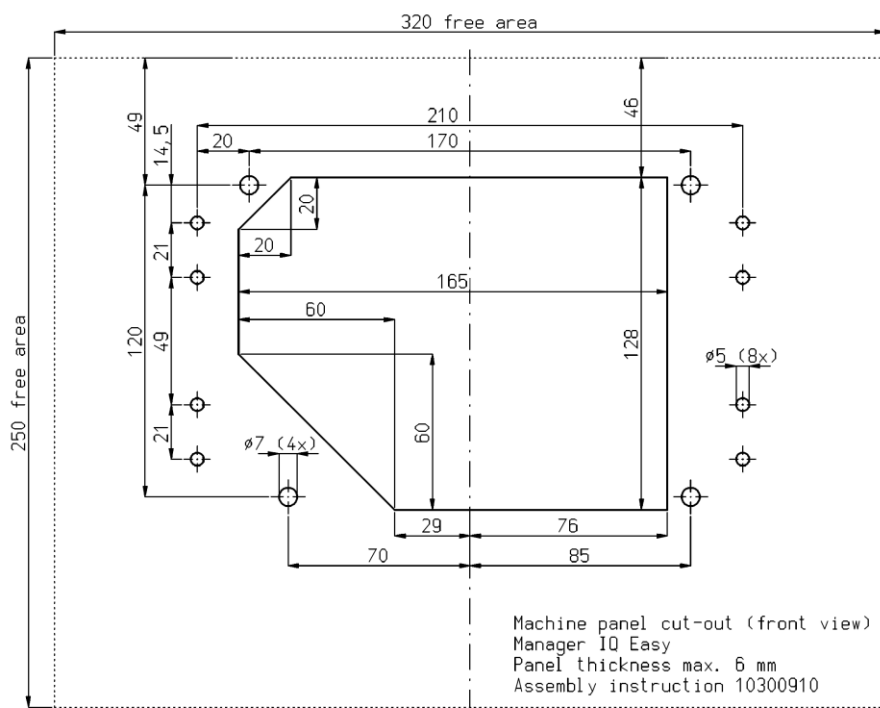

Figure 9 : Manager IQ Easy monté dans un pupitre de machine

Le Manager IQ Easy peut être monté dans un pupitre de machine de façon à ce que seul l'élément en plastique du Manager soit visible. Le câblage sera alors caché derrière le pupitre de la machine. L'épaisseur maximale du pupitre de la machine est de 6 mm.

Suivre les étapes ci-dessous pour installer le Manager IQ Easy.

- Percer et scier les évidements nécessaires et maintenir dans le pupitre de la machine. Utiliser le gabarit de perçage fourni à cet effet. Vérifier de laisser l'espace libre nécessaire autour des trous.



- La face avant en plastique du Manager IQ Easy est fixée au boîtier à l'aide de quatre connecteurs rapides à enclenchement. Écarter soigneusement la face avant en plastique du boîtier. La partie en plastique peut être dégagée à l'aide d'un tournevis plat plus large. Il existe deux évidements sous la partie en plastique destinés à cela. Remarque : Ne pas tirer sur le câblage entre l'avant et le boîtier.

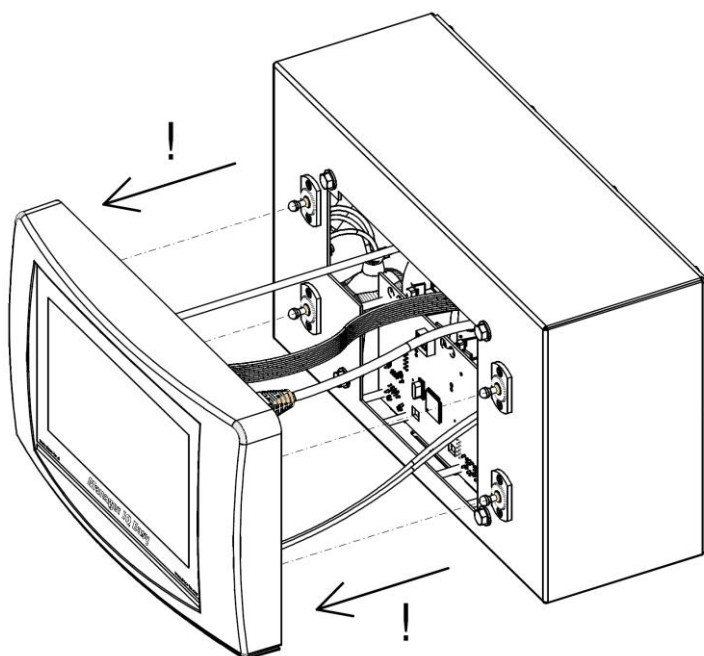

- Enlever tous les connecteurs de la partie avant.
- Déposer les vis filetées M5 et les rondelles (1) et les quatre connecteurs rapides à enclenchement (2 et 3) du boîtier.

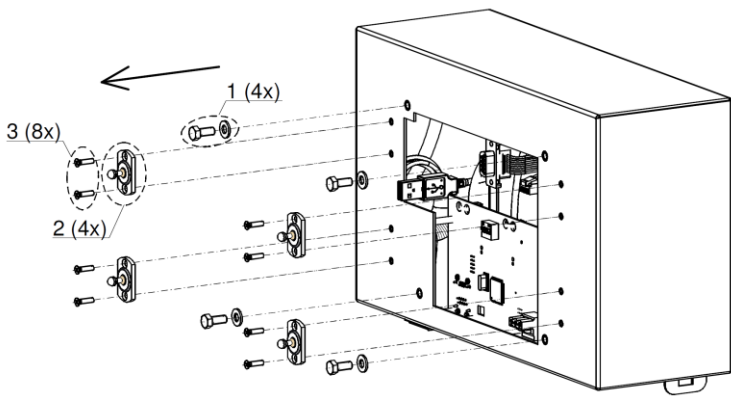

- Placer le boîtier derrière le pupitre de la machine et le maintenir à l'aide des quatre vis filetées et les rondelles (1). Vérifier que les câbles ne soient pas comprimés entre le boîtier et le pupitre de la machine.
- Visser les quatre connecteurs rapides à encastrement dans le boîtier au travers du pupitre de la machine.

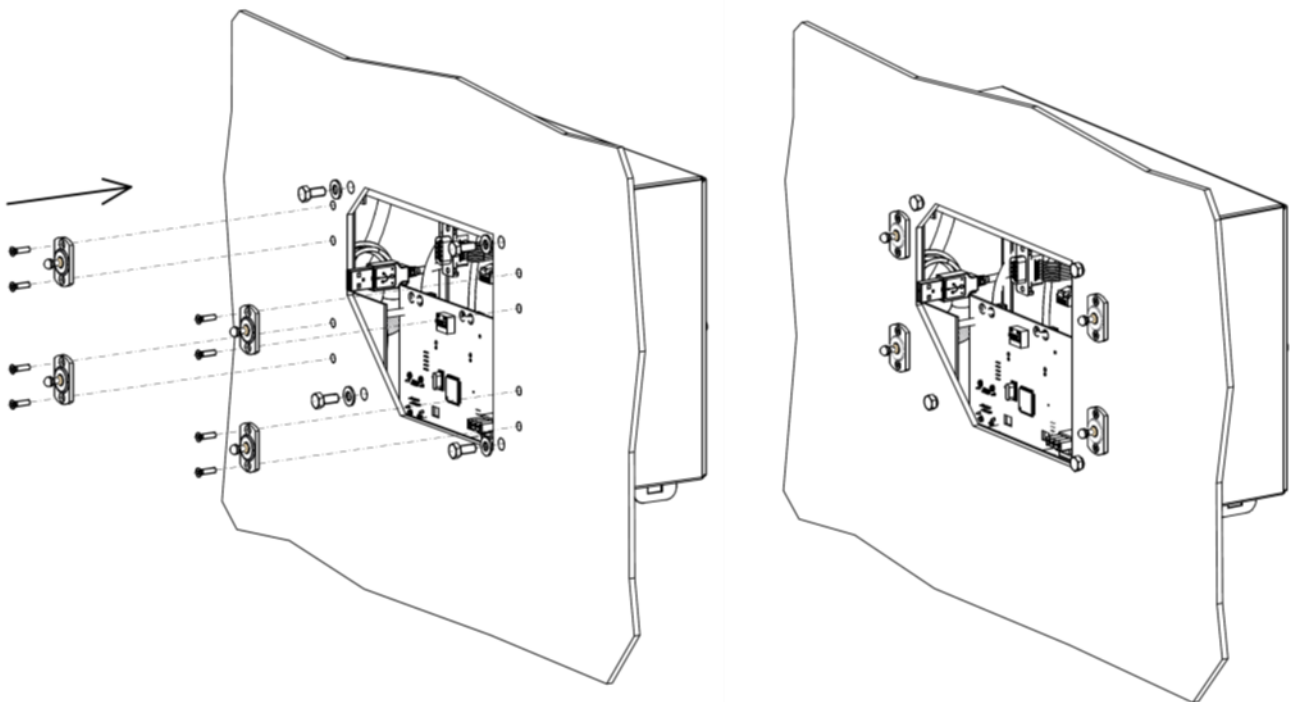

- Installer les connecteurs de câbles par l'arrière du boîtier sur la face avant.

VERIFIER :

Le connecteur Sub-D doit être sur CON3 chez un Manager IQ Easy

Le connecteur Sub-D doit être sur CON2 chez un Manager IQ Easy 2.0



Manager IQ Easy, CON3

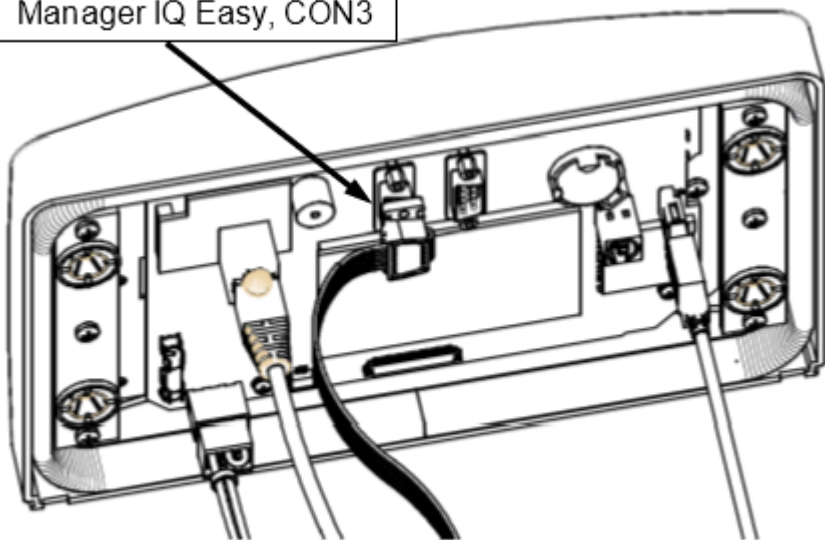

Manager IQ Easy 2.0, CON2

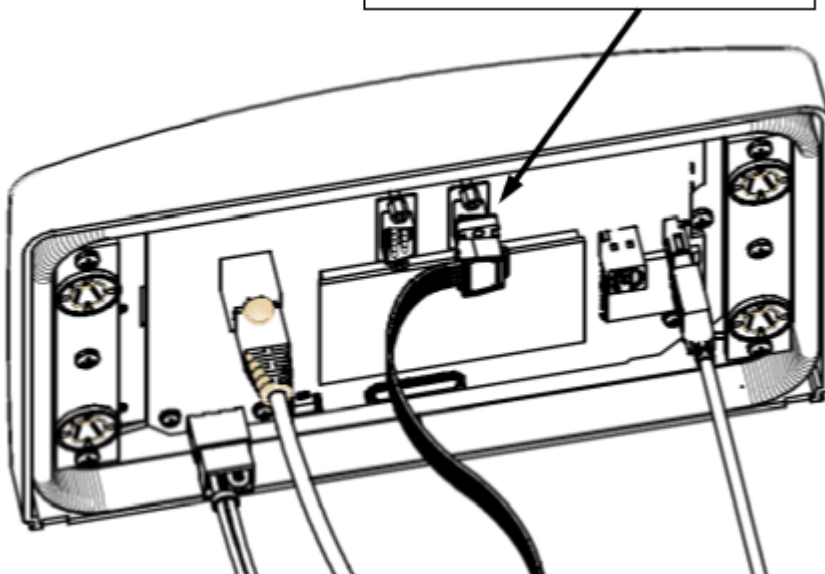

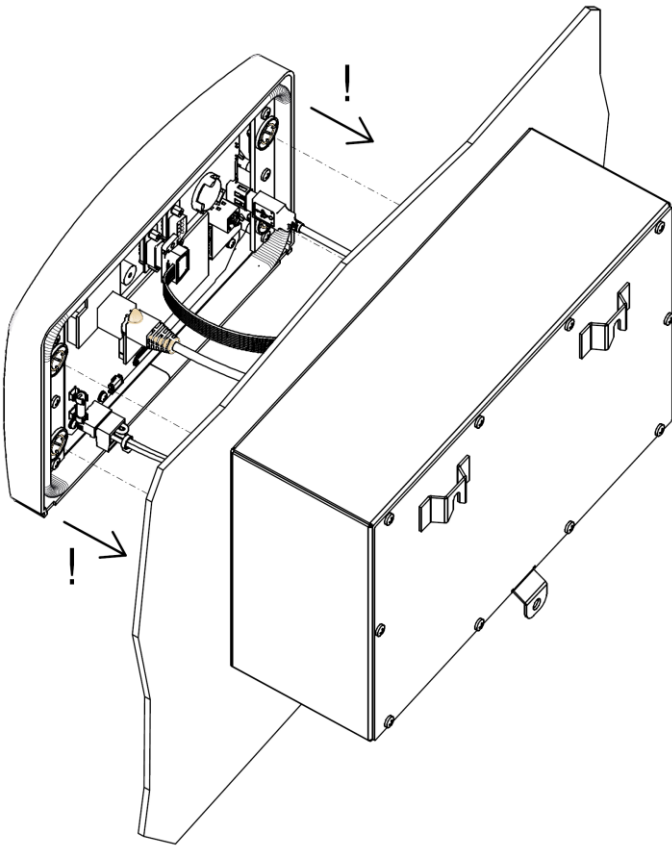

6 Mise en service et fonctionnement

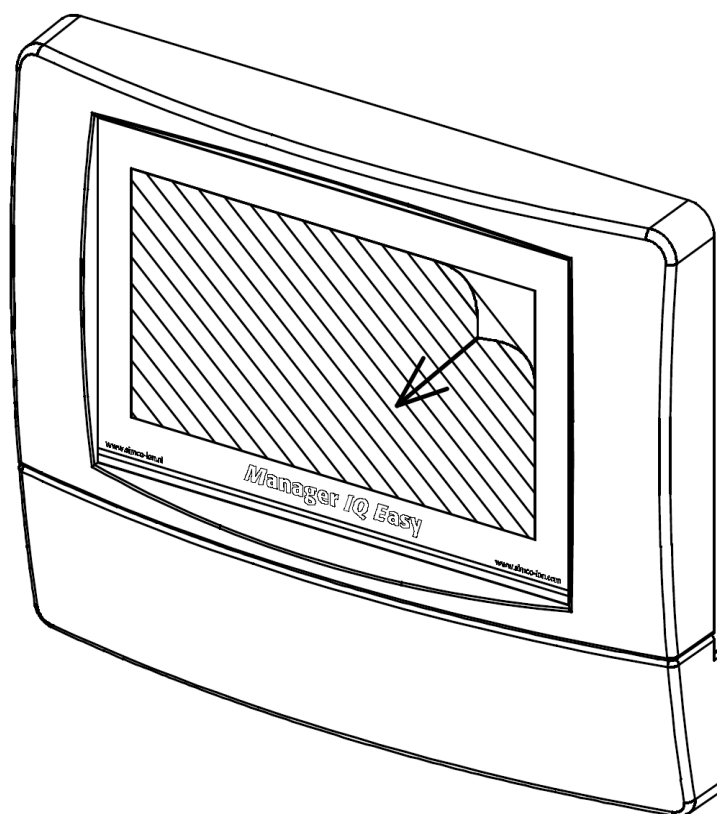

Figure 10 : Retirer le film de protection de l'écran

- En premier lieu, retirer soigneusement le film de protection de l'écran tactile.

Branchement

- Vérifier que la tension d'alimentation est bien présente dans le câble d'alimentation.
- Mettre le Manager sous tension à l'aide de l'interrupteur.

Remarque :

- **Le Manager est apte à fonctionner en continu.**
- **En mettant le Manager hors tension, tous les appareils connectés ne reçoivent plus aucune tension d'alimentation et de ce fait, ils ne sont plus opérationnels.**

6.1 Terminologie utilisée

Manager IQ Easy	Boîtier composé d'une HM et d'un Backplane IQ Easy. Six appareils peuvent être connectés à ce boîtier et avec l'utilisation de boîtiers Extension IQ Easy, il peut être étendu jusqu'à un maximum de 30 appareils. Le Manager IQ Easy sert à commander l'intégralité du système à l'aide d'un écran tactile.
IHM	[Interface Machine Humaine] Signifie interface homme machine, panneau de commande à écran tactile avec lequel des instructions peuvent être données au Manager IQ Easy pour faire fonctionner le système. Les statuts, réglages et relevés s'affichent également.
Backplane IQ Easy	Composant dans le Manager IQ Easy permettant de connecter jusqu'à six appareils à l'IQ Easy Système.
Extension IQ Easy	(également appelé « boîtier d'extension »). Boîtiers supplémentaires à ajouter avec lesquels six appareils supplémentaires par boîtiers peuvent être connectés à l'IQ Easy Système. Quatre boîtiers Extension IQ Easy au maximum peuvent être connectés à un Manager IQ Easy.
Appareils	Matériel Simco de chargement, d'évacuation, de prise de mesure et de détection de perforations qui peut être connecté à l'IQ Easy Système.

6.2 Branchement sur le Manager IQ Easy

Après mise sous tension du Manager IQ Easy, il va démarrer automatiquement. Pendant le démarrage du système IQ Easy, une vérification sera effectuée au cas où une mise à jour de logiciel doit avoir lieu. Un serveur FTP et le logiciel du Manager IQ Easy vont également être lancés. Le serveur FTP peut servir à copier des fichiers journaux sur un ordinateur local ou un ordinateur portable via le réseau. Après quelques minutes, l'écran principal du Manager IQ Easy va apparaître.

Dès que le Manager IQ Easy est démarré, il va automatiquement commencer à rechercher les (Devices) [appareils] Simco-Ion connectés. Tous les appareils identifiés vont alors s'afficher à l'écran. Le statut en cours de tous les appareils identifiés va également s'afficher à l'écran.

Dès que le système a été démarré dans sa totalité, les différentes options de commande peuvent être utilisées pour commander les appareils. Le fonctionnement des appareils peut ainsi être activé (configuré sur Running [exécution]) ou temporairement arrêté (mis en Standby [veille]). Si nécessaire, les configurations peuvent être adaptées pour adapter le fonctionnement de l'appareil.

Pour une réponse plus rapide, le Manager IQ Easy est équipé d'une commande Remote I/O. Ces entrées et sorties peuvent être connectées à un API pour pouvoir renseigner le statut du système du Manager IQ Easy à l'API, mais l'API peut également commander au Manager IQ Easy de mettre l'appareil sous tension et hors tension plus rapidement que via un signal Remote On/Off.

Pour une commande avancée Remote I/O, le Manager IQ Easy peut être équipé d'une interface spéciale (Fieldbus). Cela permet à un API d'exercer plus de contrôle sur le système IQ Easy. Il offrira également plus d'informations sur le système concernant le fonctionnement du Manager IQ Easy et de l'appareil connecté.

Le Manager IQ Easy dispose également de l'option de stocker les informations concernant le fonctionnement, les messages sur les statuts et les données de prise de mesures de l'appareil connecté. Ces informations ou fichiers journaux, seront stockées sur le Manager IQ Easy pendant une durée de 14 jours. Après 14 jours, les anciens fichiers seront automatiquement supprimés du Manager IQ Easy.

L'utilisateur dispose de l'option de copier les fichiers journaux sauvegardés via une clé USB ou via une connexion au réseau FTP de l'IQ Easy Manager jusqu'à un ordinateur ou un ordinateur portable local. Ces fichiers peuvent ensuite servir à l'analyse.

6.3 L'écran principal

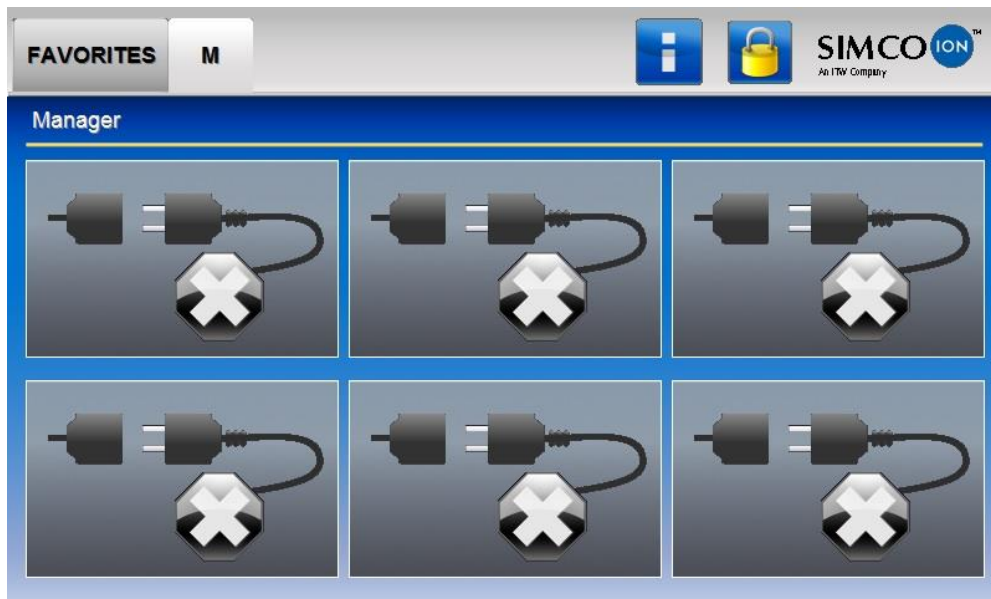

L'écran principal du Manager IQ Easy ressemble à ceci :







Dans l'écran principal () du Manager IQ Easy se trouvent différentes icônes et touches. Les icônes indiquent un statut, tandis que les touches servent à faire fonctionner le Manager IQ Easy. Ci-dessous présentation des icônes et touches disponibles dans l'écran principal et leur signification ou fonction correspondante.

L'onglet  (Favorites) sert à afficher et à surveiller l'appareil le plus important d'un simple coup d'œil. Dans l'appareil correspondant, le paramètre "**Favorites screenpos**" sera configuré avec la position souhaitée dans l'onglet "**Favorites**" lorsque l'appareil s'affichera. Le réglage des paramètres est décrit dans le Paragraphe 6.12.



L'onglet  (TabM) affiche l'appareil connecté au Manager IQ Easy.

Les onglets  (Tab1) à  (Tab4) ne sont visibles que lorsque l'Extension IQ Easy correspondante est connectée et active. Les appareils connectés à l'Extension IQ Easy s'affichent dans les onglets.

Si un onglet est sélectionné, il sera de couleur gris clair, si un onglet n'est pas sélectionné, il sera de couleur d'un gris légèrement plus sombre. Le texte dans l'onglet sera de couleur noire. Si un onglet est désactivé et de ce fait il ne peut pas fonctionner, la couleur de l'onglet sera gris clair et le texte dans l'onglet sera également en gris clair.

La touche  (Info) sert à activer l'écran des paramètres de l'IHM. En combinaison avec les touches  (TabM) et la  (Tab1) à la  (Tab4), la touche  (Info) sert également à activer les écrans de paramètres des boîtiers Backplane et Extension IQ Easy. À cet effet, cf. Paragraphe 6.12.







La touche  (Info) peut également s'afficher de la façon suivante :  (Busy) [occupée].
À ce moment, l'IHM est occupée avec une tâche d'arrière-plan comme le relevé des paramètres de la Backplane, d'un Extension IQ Easy ou d'un appareil. Cela peut également signifier que les fichiers sont en cours de copie sur une clé USB, par exemple si une copie de tous les fichiers journaux du système s'effectue.







La touche  (Userlevel) [niveau utilisateur] sert à sélectionner un niveau différent pour un utilisateur.



Les touches , ,  et  (Device) [appareils] affichent le statut en cours de l'appareil concerné (Disconnected/Standby/Running/Warning/Alarm) [débranché/veille/exécution/mise en garde/alarme], mais elles servent aussi à activer l'écran Paramètres de l'appareil.

6.4 Appareils

Le système Manager IQ Easy comporte essentiellement 4 types différents de groupes d'appareils. Une icône unique sert pour chaque groupe d'appareils. Cela aide l'utilisateur à reconnaître de quel type d'appareil il s'agit. Les icônes suivantes servent à cet effet :





Symbole	Description du type d'appareil
	L'appareil n'est pas connecté.
	Matériel de neutralisation, par ex. Performax IQ Easy.
	Matériel de chargement, par ex. ChargeMasterMicro IQ Easy).
	Capteur (matériel de prise de mesure), par ex. Sensor IQ Easy bar).
	Matériel de détection (détecteur de perforation, par ex. Perfomaster).

6.5 Modes de fonctionnement



6.5.1 Veille et exécution

Le système Manager IQ Easy comporte deux modes de fonctionnement principaux. Soit un appareil est actif et peut émettre de la haute tension, soit un appareil n'est pas actif et ne peut émettre de haute tension. L'état actif s'appelle 'Exécution', l'état inactif 'Veille'.

Cette couleur utilisée pour les modes de fonctionnement dépend du paramètre "**Run state display colour green**". [Afficher la couleur vert pour un état en exécution]. La configuration du paramètre "**Run state display colour green**" figure au Paragraphe 6.17.10.

Valeur "Run state display colour green" [afficher la couleur vert pour un état en exécution]		Mode de fonctionnement
Non	Oui	
		L'appareil est en veille et n'est pas actif. Le matériel de chargement et de neutralisation ne va pas émettre de haute tension, les capteurs et détecteurs ne vont pas effectuer de mesures.
		L'appareil est en mode service et il est actif. Le matériel de chargement et d'évacuation va fournir de la haute tension, les capteurs et détecteurs vont effectuer des mesures. Toutefois, cela dépend du paramètre déterminé " Remote on/off source " [M/A source à distance]. Par défaut, ce paramètre sera configuré sur " Continuous " [en continu] dans l'appareil et il va émettre ou mesurer de la haute tension. Néanmoins, si le paramètre est configuré sur " Remote " [à distance] ou " Fieldbus ", l'appareil ne va émettre ou mesurer la haute tension que si l'entrée déterminée Remote I/O ou Fieldbus est également active.

Remarque :

- Si l'IQ Easy Manager est activé en mode Fieldbus, les touches  (Stand-by) [veille] et  (Run) [exécution] sont désactivées. L'API sera alors le maître du système via le Fieldbus et déterminera quel appareil sera configuré en veille et en exécution.

6.5.2 Mode Autorun [exécution automatique]

Un appareil peut disposer d'un paramètre "**Autorun**". Le système va placer automatiquement l'appareil qui dispose de ce paramètre et dont la configuration est réglée sur "**Yes**" en mode service dans le cas d'un démarrage du système et pour un Global Run [exécution générale] (configuré à partir de l'écran paramètres de l'IMH). Un appareil qui dispose de ce paramètre, mais dans lequel ce paramètre est configuré sur "**No**", restera en mode veille et pourra être configuré en mode service séparément via l'écran de paramètres de l'appareil (cf. Paragraphe 6.11.1).

6.6 Remote on/off [M/A à distance]

Le système IQ Easy est capable de mettre un appareil sous et hors tension via une commande externe. Il existe deux commandes à distance pour cela : via le connecteur Remote I/O ou via une interface (Fieldbus) en option.







Grâce à la commande Remote I/O, un appareil peut être mis sous et hors tension plus rapidement et au même moment. Elle offre également la possibilité de mettre un appareil sous tension sans avoir à utiliser les commandes sur le Manager. Il est possible d'utiliser une machine externe ou un API pour commander le Manager et un appareil.

Dans l'appareil, il est possible d'utiliser le paramètre "**Remote on/off source**" pour configurer le régulateur externe qui doit être utilisé (cf. Paragraphe 6.12). Les valeurs suivantes peuvent être sélectionnées :













Valeur "Remote on/off source"	Mode
En continu	L'appareil n'utilise aucune des commandes Remote I/O et fournira toujours de la haute tension en mode service.
Entrée	L'appareil utilise la commande Remote I/O qui est fournie via un API sur le connecteur. Si le signal est en statut 'Remote Off', l'appareil ne va fournir aucune haute tension, si le signal est en statut 'Remote On', l'appareil ne fournira pas de haute tension en mode service.
Fieldbus	L'appareil utilise la commande Remote I/O qui est proposée via une instruction (API) sur le (Fieldbus). Si l'instruction n'a pas le statut 'Remote Off', l'appareil ne va pas fournir de haute tension, si l'instruction est 'Remote On', l'appareil fournira de la haute tension en mode Exécution.

6.7 Informations sur le statut



Les couleurs en arrière-plan indiquent le statut de l'appareil connecté. Ce statut dépend du paramètre "**Run state display colour green**". Le réglage du paramètre "**Run state display colour green**" figure au Paragraphe 6.17.10.

Valeur "Run state display colour green"		Statut
Non	Oui	
		Inactive ou aucune communication.
		En veille, en attente d'une commande pour démarrer.
		Active ou en exécution et fonctions OK, sans mises en garde ou alarmes.
		Active ou en veille, mais avec une mise en garde.
		Active ou en veille, mais avec une alarme.

En plus des couleurs d'arrière-plan décrites, les icônes ou symboles servent également à indiquer le statut de l'appareil :

Symbole Valeur "Run state display colour green"		Description type d'appareil.
No.	Yes	
		Non connecté (déconnecté) ou pas de communication.
		Les paramètres et réglages de l'appareil sont indiqués.
		En veille.
		Active ou en exécution.
		Mise en garde.
		Alarme.





Le statut de la commande Remote I/O s'affiche à l'aide d'icônes.

Icône À distance	Définition
	L'appareil ne dispose pas de commande Remote I/O (mode continu).
	L'appareil est actif avec Remote I/O, mais la commande Remote I/O est OFF [n'est pas active].
	L'appareil est actif avec Remote I/O, la commande Remote I/O est ON [active]. Toutefois, l'appareil ne fournit pas de haute tension.
	L'appareil est actif avec Remote I/O, la commande Remote I/O est ON et l'appareil élimine la haute tension.

6.8 (Userlevels) [niveaux utilisateurs]

Le système IQ Easy dispose de 4 différents (Utilisateur levels). Le niveau (Basic) va s'activer lorsque le système est mis sous tension. À ce niveau, les fonctions de base du Manager IQ Easy seront disponibles et l'utilisateur ne peut modifier aucun paramètre ni réglage. En activant un niveau utilisateur supérieur, plus de paramètres et réglages vont devenir visibles et il sera possible de configurer plus de paramètres et de réglages. Le niveau utilisateur actuel s'affiche à l'aide d'une icône.

Les niveaux utilisateur suivants sont disponibles :

Symbole	(User level)	Accès
	(Basic user)	L'utilisateur peut seulement voir les paramètres et réglages, mais il ne peut les modifier.
	(Advanced user)	L'utilisateur peut modifier un nombre restreint de paramètres et réglages de base.
	Expert	L'utilisateur peut modifier tous les paramètres et réglages. Ce niveau d'utilisateur est destiné au Service Technique.
	Service and maintenance	Ce niveau utilisateur est généralement réservé au personnel Simco-Ion. Néanmoins, certains codes d'accès spéciaux ont été définis avec lesquels un mode spécifique Read-only [lecture seule] devient disponible ou avec lequel le mot de passe Expert peut être réinitialisé.

Pour les niveaux d'utilisateurs (Advanced user) et (User expert), un mot de passe peut être configuré comme protection supplémentaire pour l'accès.

6.9 Sélectionner un (Userlevel) différent

Pour activer un autre niveau d'utilisateur, effectuer les actions suivantes.

Si nécessaire, aller sur l'écran principal  (Home) [page d'accueil].

Appuyer sur  (Userlevel).

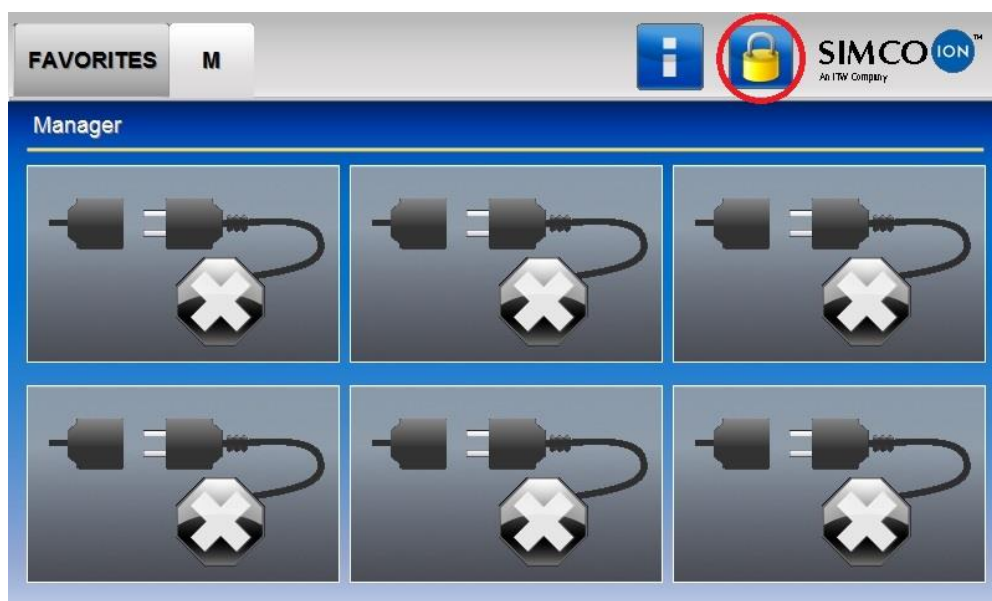

L'écran suivant va s'ouvrir.



Sélectionner le niveau utilisateur souhaité (par ex. “**Basic**”, “**Advanced**”, “**Expert**” [de base, avancé, expert] ou “**Service**”) [entretien].



 **Remarque :**



- Avant l’affichage des niveaux utilisateurs “**Advanced**”, “**Expert**” et “**Service**”, un nouvel écran peut apparaître et vous demander d’entrer un mot de passe ou un code d’accès particulier. Ensuite entrer le mot de passe ou le code d’accès et appuyer sur  (Accept).

Après sélection du nouveau niveau utilisateur (et éventuellement l’entrée d’un mot de passe ou d’un code d’accès particulier), le Manager IQ Easy va retourner sur l’écran principal. L’icône représentant le niveau utilisateur va désormais afficher le niveau utilisateur récemment activé (



ou).

 **Remarque :**

- Par défaut, les niveaux utilisateur  (AdvancedUser) et  (ExpertUser) ne sont pas protégés par un mot de passe. Pour protéger le niveau utilisateur par un mot de passe, configurer un mot de passe avec les paramètres “**Advanced password**” et/ou “**Expert password**”. La configuration des paramètres figure au Paragraphe 6.12.

 **Remarque :**

- Le niveau utilisateur sélectionné reste actif jusqu’à ce qu’il soit modifié. Après réalisation d’une maintenance sur un système IQ Easy, le niveau utilisateur doit être réinitialisé au niveau utilisateur souhaité (Basic ou Advanced).

6.10 Codes spéciaux d'accès à l'entretien

Les codes d'accès spéciaux suivants sont disponibles :

Code d'accès	Définition
2257	Tous les paramètres et configurations disponibles pour le système ou l'appareil vont s'afficher. Ce code sert également à copier les fichiers de débogage nécessaires à Simco lors de la copie des fichiers journaux sur une clé USB.
288333	Ce code d'accès sert à réinitialiser le mot de passe au niveau Expert.

6.11 Écrans d'informations sur les appareils

6.11.1 Onglet "Information" (Information) / "Settings" (Settings) [informations/configurations]

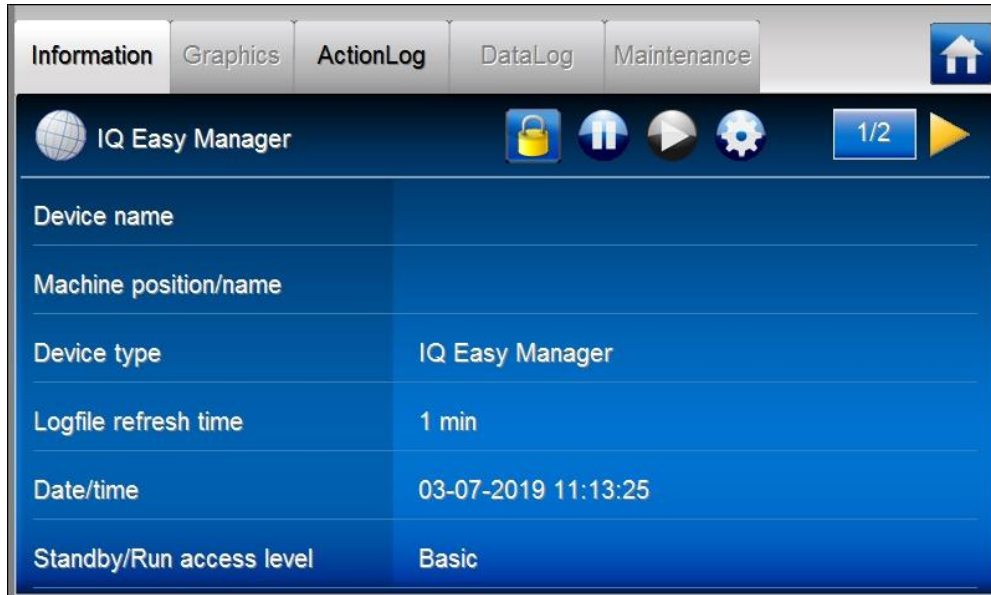

Dans l'onglet Information (Information) / Settings (Settings) s'affichent les paramètres et configurations des appareils.







Remarque :

- Si "Undefined param" [paramètre non défini] apparaît dans l'écran d'informations d'un appareil sur le Manager, le Manager doit être mis à niveau avec le logiciel le plus récent. Pour ce faire, merci de contacter Simco-ION sur <https://www.simco-ion.co.uk/contact/send-a-message/>

L'onglet informations (Information) contient les icônes et touches suivantes.

Cliquer sur  (Home) [accueil] pour retourner sur l'écran principal. La touche peut avoir une couleur différente, par exemple,  si le système IQ Easy affiche une (Warning) [mise en garde], ou  si le système IQ Easy affiche une (Alarm) [alarme].

La touche  indique le type d'appareil (dans ce cas, l'IMH "IQ Easy Manager"). Avec un Backplane, une ExtensionBox ou l'un des appareils, non seulement on relèvera l'icône concerné ici, mais le statut de l'appareil s'affichera également grâce à une couleur d'arrière-plan et d'une seconde icône.



Le  (Userlevel) affiche le niveau utilisateur actuel (Userlevel). Dans ce cas, il s'agit d'un utilisateur de base (Basic utilisateur), mais il peut s'agir aussi de l'un des autres niveaux utilisateurs   ou . Cf. Paragraphe 6.8 pour une explication des niveaux utilisateurs.



Cliquer sur  (Stand-by) [veille] pour mettre un seul appareil ou l'ensemble du système (tous les appareils) en mode veille.



Cliquer sur  (Run) [exécution] pour configurer un seul appareil ou l'ensemble du système (tous les appareils) en mode exécution.



Ecran Paramètres	Touche	Touche
		
IMH	Met tous les appareils en veille.	Met tous les appareils dont le paramètre " Autorun " est configuré sur " Yes " en Exécution.
Backplane / Extension IQ Easy	N/A	N/A
Appareils	Met les appareils en veille.	Met les appareils en exécution.





Cliquer sur  (EditMode) [mode édition] pour modifier les paramètres. L'onglet  (Information) va également modifier les  (Settings).[configuration].

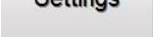

Appuyer sur  (Info) pour retourner en mode (Read-only) [lecture seule] ou (Information).

Les paramètres et configurations ne peuvent plus être modifiés. L'onglet  (Settings) va également se modifier en  (Information).

Les écrans de paramètres comportent généralement des pages multiples. Appuyer sur  et  faire défiler entre les différentes pages. La page en cours s'affiche entre les deux touches de même que le nombre total de pages disponibles (par ex.  signifie page 3 d'un maximum de 6 pages).

Pour faciliter et accélérer la navigation entre les différentes pages, il existe deux touches invisibles disponibles dans l'écran des paramètres. Dans l'image suivante, les zones de ces champs sont marquées en rouge.

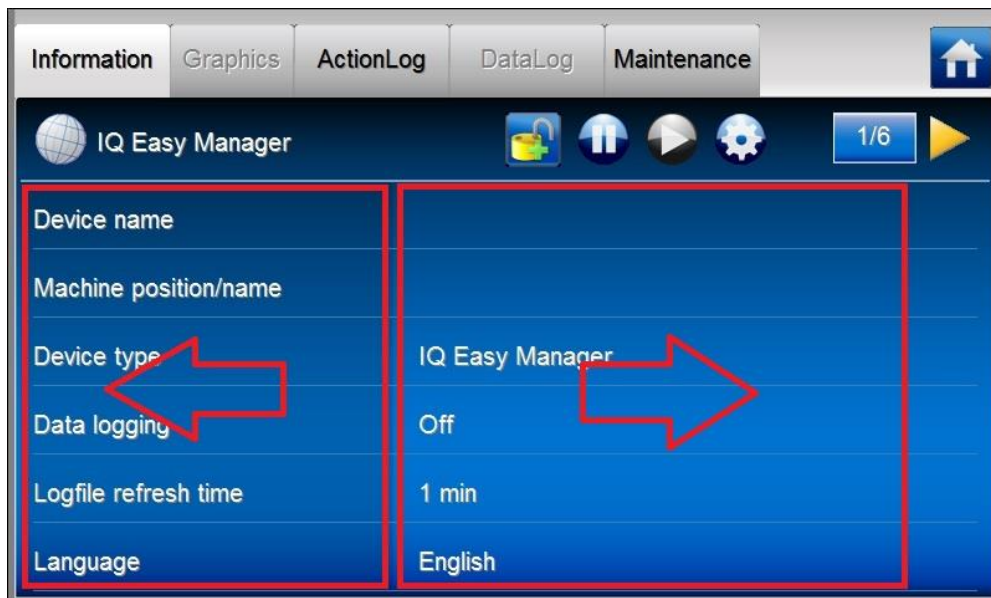

Appuyer sur la touche indiquée par la flèche gauche pour aller à la page précédente. Appuyer sur la touche indiquée par la flèche droite pour aller sur la page suivante.

Dans l'écran paramètres des appareils, figure une icône supplémentaire qui représente le mode de fonctionnement et le statut de l'appareil.

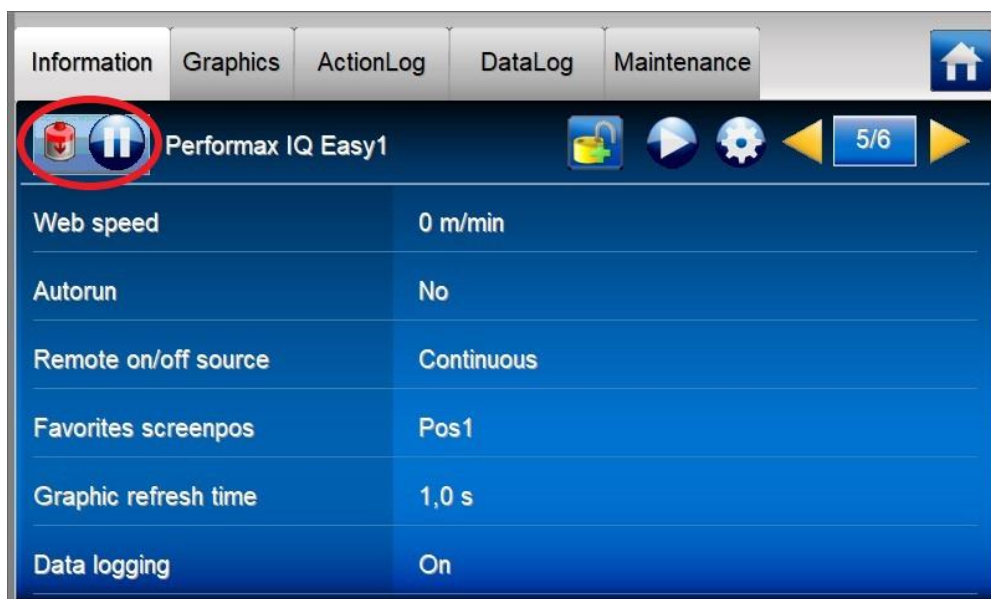

Le Manager IQ Easy dispose de plusieurs onglets pour les appareils et pouvoir afficher plus d'informations sur l'appareil.

6.11.2 Onglet “Graphics” [graphique]

L'écran “**Graphics**” affiche le fonctionnement de l'appareil sous forme de graphique. Le graphique des mesures de valeurs importantes par rapport au temps, et dans le cas d'un capteur les valeurs mesurées actuellement. Dans la clé, la représentation de chaque ligne en couleur est rendue évidente.

Appuyer sur  (Graphics) pour afficher le format graphique. Pour un capteur IQ Easy, l'écran ressemble à ceci :

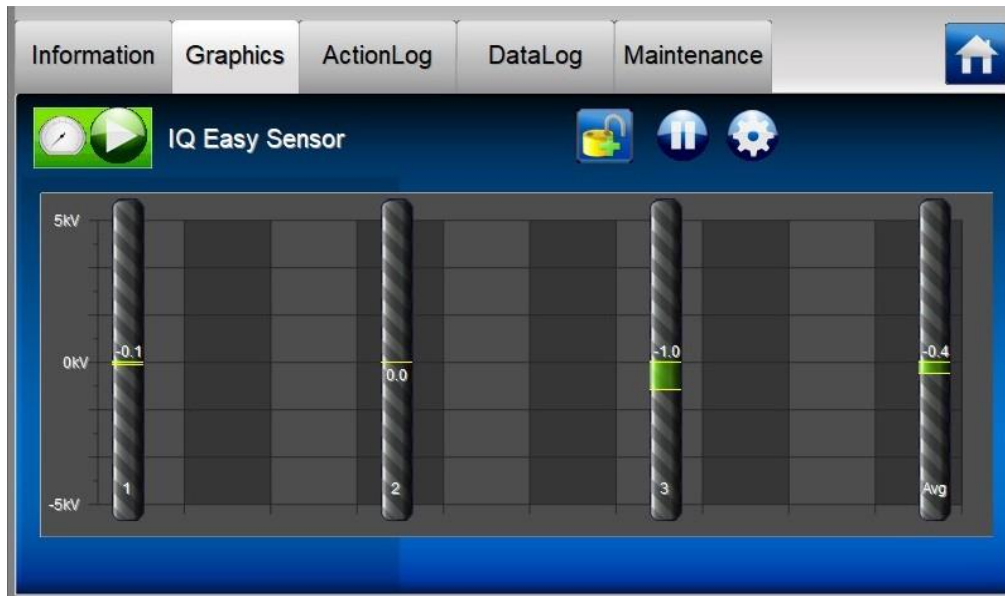

Pour un Performax IQ Easy, l'écran ressemble à ceci (Remarque : l'affichage va différer selon l'appareil).

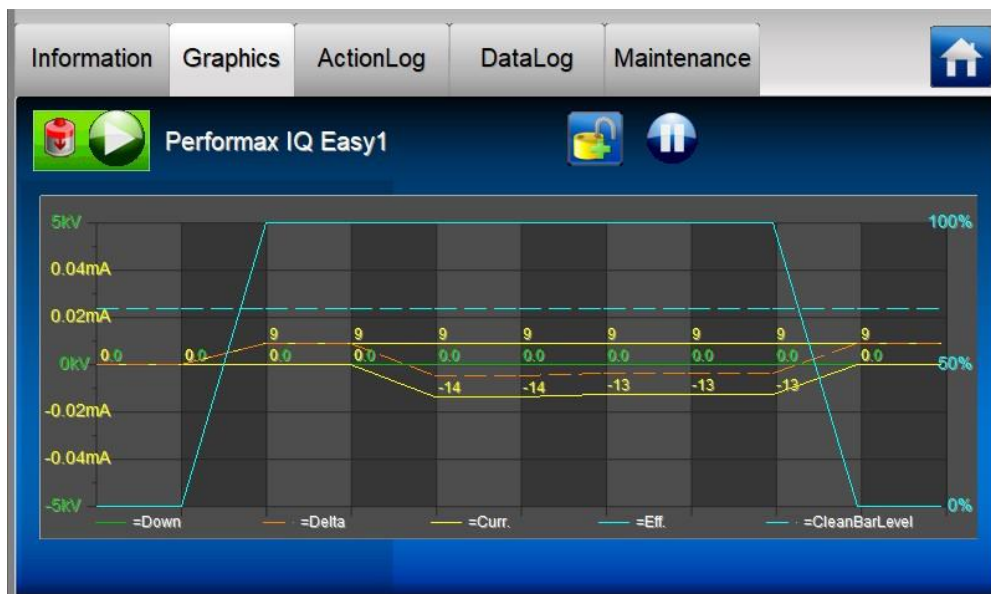

L'affichage en cours peut être ‘gelé’ ou arrêté en appuyant n'importe où sur le champ du graphique. Le texte “**On hold**” [en attente] apparaît alors à l'écran. En appuyant de nouveau sur le champ du graphique, le texte “**On Hold**” va disparaître et les valeurs actuelles vont de nouveau s'afficher.

La vitesse à laquelle l'écran graphique est mis à jour est configurée à l'aide du paramètre de l'appareil “**Graphic refresh time**” [temps de rafraîchissement du graphique]. Par défaut, celui-ci est réglé sur 1 seconde. Cf. Paragraphe 6.12 sur la façon dont le paramètre peut être modifié.

6.11.3 Onglet “ActionLog” [journal des actions]

L’onglet “**ActionLog**” saved stocke différentes actions étapes par étapes, comme par exemple si l’appareil est en mode exécution ou en mode veille, si l’entrée à distance est active ou non, et s’il y a production de haute tension. Dans le cas de quelconques mises en garde ou alarmes, ce qui se passe s’indique ici. Toutes les modifications de statuts comportent une date et un horodatage, de façon à pouvoir retracer à quel moment une certaine action a été réalisée ou signalée.

Appuyer sur  (ActionLog). L’écran suivant va désormais s’afficher :

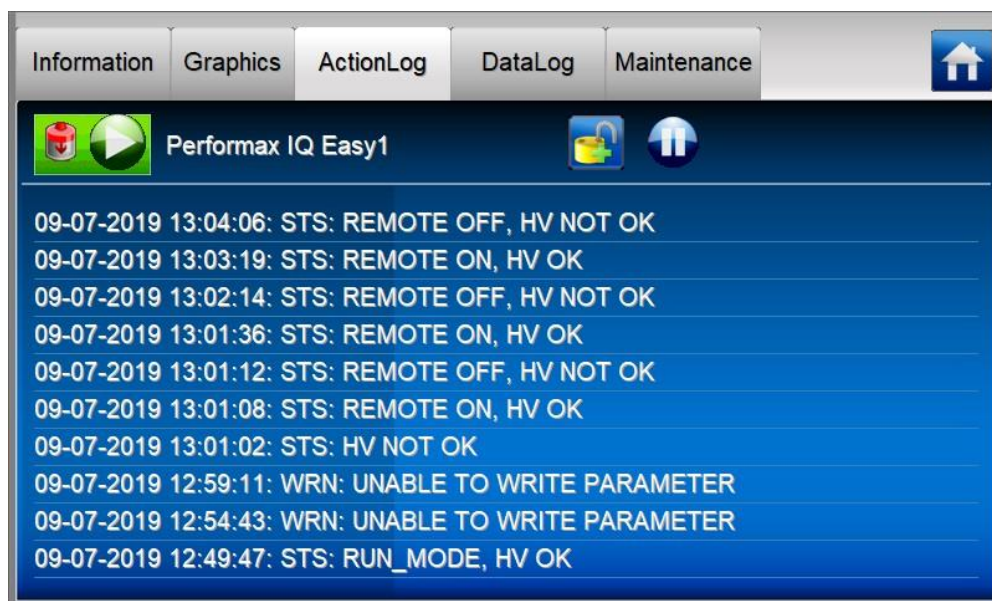

Les abréviations suivantes sont utilisées à l’écran pour le type de notifications :

- MSG = (Message)
- STS = (Status) [statut]
- WRN = (Warning) [mise en garde]
- ALM = (Alarm)

6.11.4 Onglet “DataLog” [journal de données]

L’onglet “DataLog” sert à stocker les valeurs de mesure qui sont importantes pour l’appareil à intervalle de temps fixe. Les 10 derniers enregistrements peuvent être retrouvés dans cet écran. Les valeurs mesurées sauvegardées peuvent également être relevées dans un fichier journal de l’appareil.

Appuyer sur  (DataLog). L’écran suivant va s’afficher.

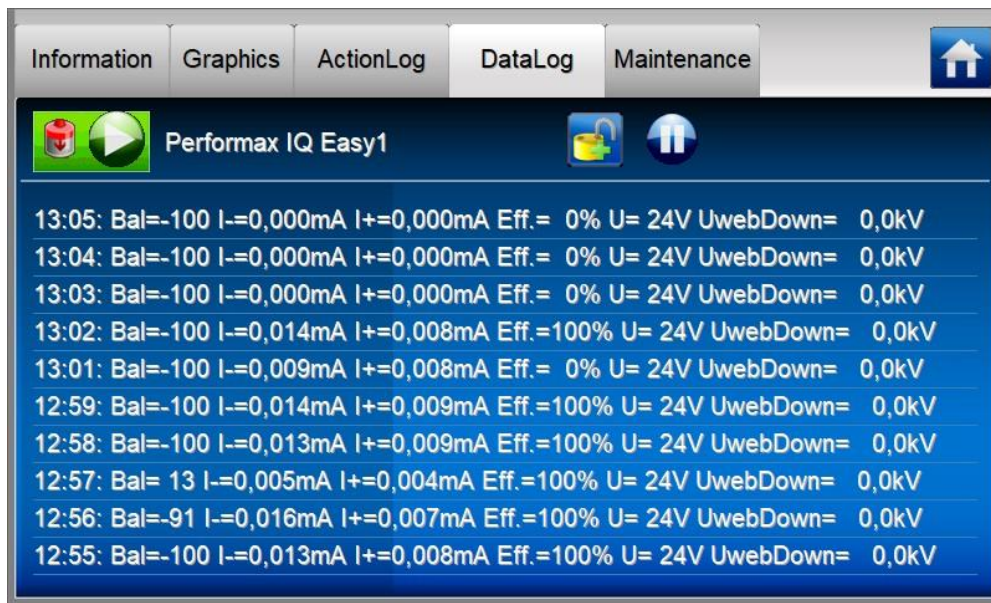

Pour enregistrer et sauvegarder les valeurs mesurées, le paramètre “Data logging” [enregistrement de données] doit être configuré sur “On”.

L’intervalle de temps entre les valeurs mesurées peut être configuré avec le paramètre de l’IMH “Log file refresh time” [temps de rafraîchissement du fichier d’enregistrement]. Par défaut, cet intervalle est configuré sur 1 minute.

Cf. Paragraphe 6.12 sur la façon de changer le paramètre.

6.11.5 Onglet “Maintenance”

L’onglet “**Maintenance**” vous permet d’exécuter des instructions de maintenance sur le système IQ Easy ou sur un appareil. Par exemple, une barre Performax IQ Easy peut être ré-étalonnée si

cette barre affiche une mise en garde “**Calibrate bar**”. En appuyant sur la touche Action  située derrière l’action “**Calibrate bar**”, cela va démarrer l’étalonnage de la barre (cf. Paragraphe 6.30).

Appuyer sur  (Maintenance). L’écran suivant va désormais s’afficher :

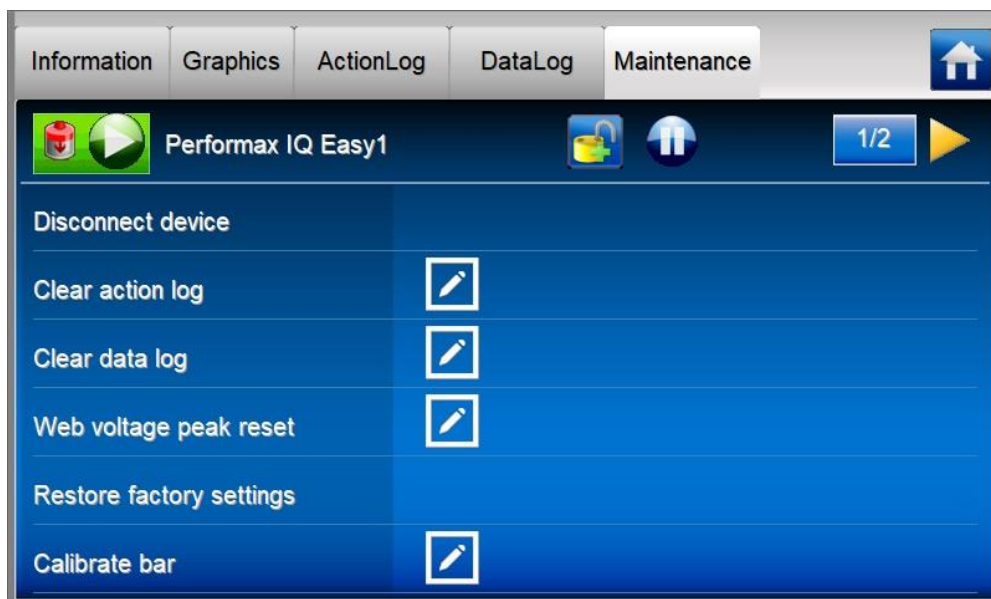













Il est possible de mettre en œuvre les Actions suivantes :



Disconnect Device	action par laquelle un appareil “déconnecté” peut être retiré de façon permanente du système.
Clear action log	supprime les tampons d’ActionLog ; cf. onglet “ ActionLog ”.
Clear data log	supprime les tampons du DataLog. Cf. onglet “ DataLog ”.
Web voltage peak reset	supprime les tampons de valeurs pics de l’appareil.
Restore factory settings	rétablit les paramètres et configuration de l’appareil aux réglages d’usine.
Scan Ext. Boxes	(sur IHM uniquement) recherche des boîtiers Extension IQ Easy récemment connectés pour les inclure dans le système. Avoir recours à cette action lorsque la minuterie “ Rescan Ext.Box timer ” [scanner à nouveau les boîtiers externes] est réglée sur 0 seconde.
Calibrate bar	démarrer l’étalonnage de la barre.
Reboot device	redémarrer l’appareil.
Update firmware	cette action n’est actuellement plus prise en charge.
Save HMI settings	(sur IHM uniquement) Copiez tous les paramètres HMI, Backplane, Extension IQ Easy et Device et les informations de configuration sur une clé USB.
Restore HMI settings	(sur IHM uniquement) copier les paramètres d’IHM, Backplane, Extension IQ Easy et d’appareils de même que les informations sur la configuration sur une clé USB.

Save configuration	(sur IHM uniquement) sauvegarder la configuration actuelle du système de façon à pouvoir vérifier qu'il est toujours valide. Cf. également le paramètre " Check last configuration " [vérifier la dernière configuration
Clear system alarm	(IHM uniquement) Utiliser cette Action pour arrêter une alarme de configuration du système. Cf. également paramètre " Check last configuration "
Adjust Sensor 0-point	(sur capteur uniquement) Cf. le manuel du capteur Sensor IQ Easy avec une explication de cette fonction.

6.12 Modifier un paramètre

Pour aller sur l'écran de paramètres de l'IHM, Backplane, Extension IQ Easy ou de l'appareil, effectuer ce qui suit :

IHM	Appuyer sur  (Info).
Backplane	Appuyer sur  (TabM) et appuyer sur  (Info) pendant une seconde.
Extension IQ Easy	Appuyer sur la touche concernée :  (Tab1),  (Tab2),  (Tab3) ou  (Tab4), et appuyer sur la touche  (Info) pendant une seconde.
Appareil	Appuyer sur l'icône de l'appareil  ,  ,  ou  .

Dans l'exemple suivant, l'écran des paramètres de l'IHM est ouvert. Faire défiler jusqu'à la page souhaitée à l'aide des touches  et . On peut également se servir des grandes zones invisibles pour faire défiler. Cliquer sur  (EditMode) pour modifier le paramètre.

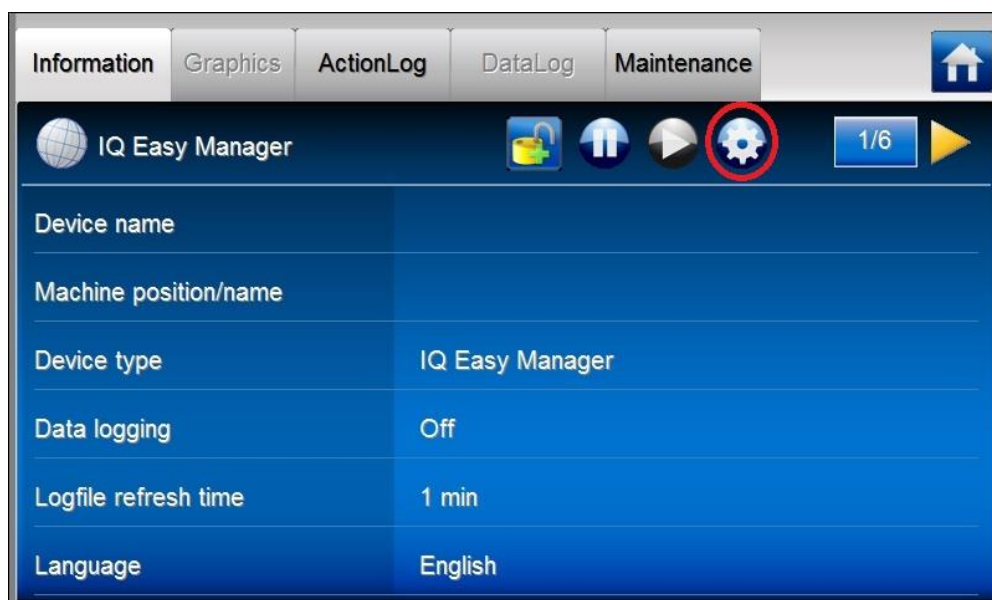

L'onglet  (Information) a été modifié en  (Settings) [réglages] à côté des paramètres qui peuvent être ajustés, une touche  est visible.

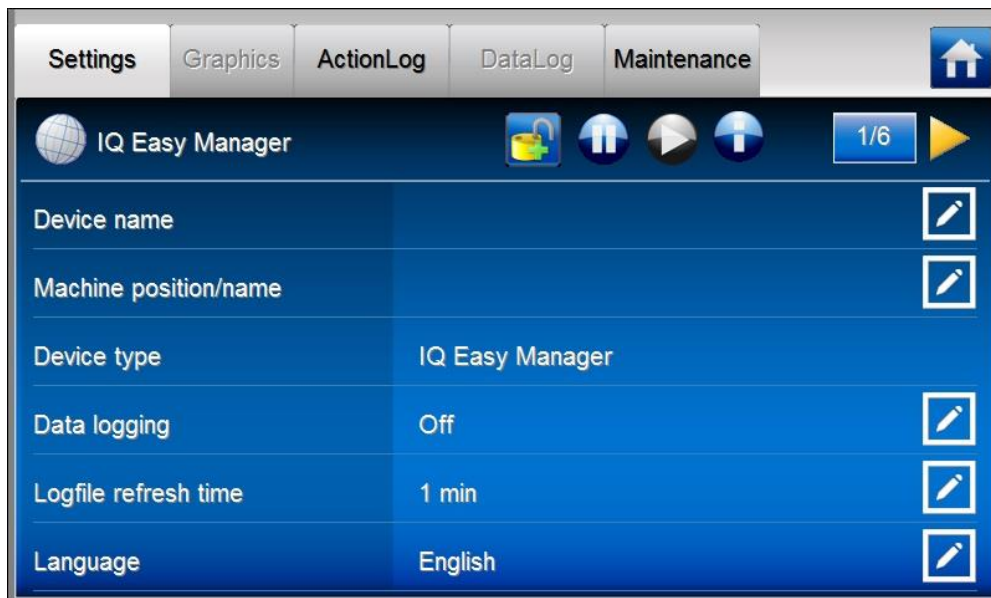

Appuyer sur le  paramètre concerné pour pouvoir modifier la configuration.



Dans l'exemple, nous allons modifier le nom de l'IHM. Appuyer sur  à la droite du paramètre "**Device name**" [nom de l'appareil].



Un nouvel écran va s'ouvrir en fonction du type de paramètre. Pour ce paramètre, il s'agira d'un clavier avec lequel le nom peut être saisi.

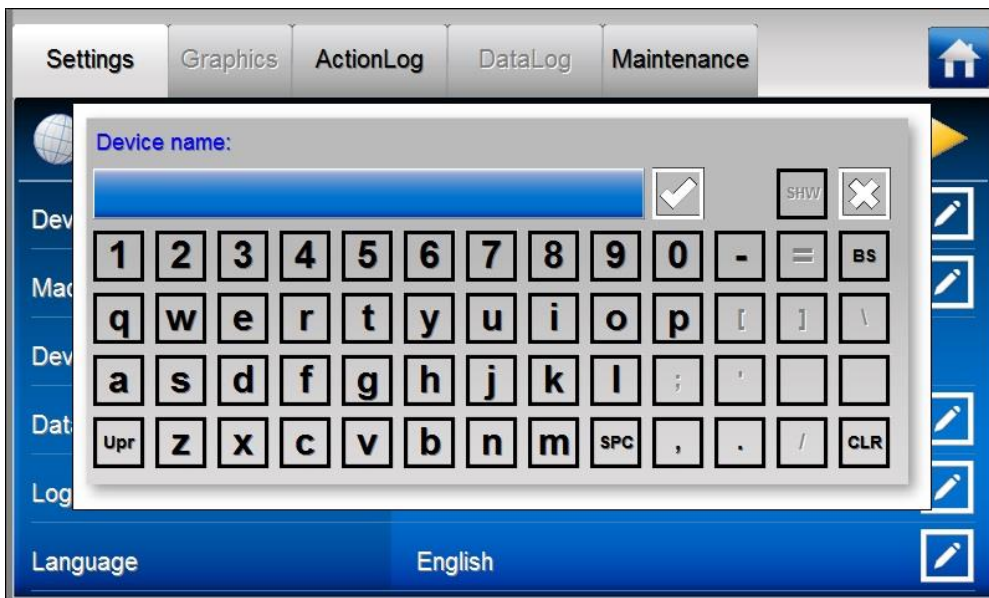

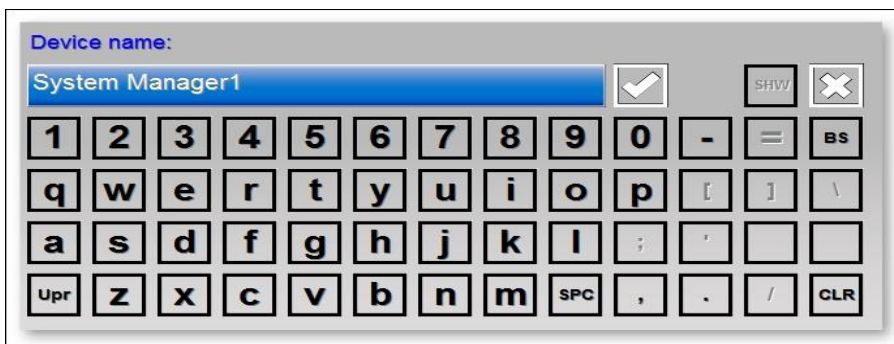

A ce stade, entrer le nom souhaité (par ex. **“System Manager1”**).





Les touches spéciales suivantes sont disponibles :

Appuyer sur  (Backspace) pour supprimer le dernier caractère.

Appuyer sur  (Clear) pour tout supprimer.

Appuyer sur  (Space) pour saisir un espace.

Appuyer sur  (Upper) pour basculer de lettres majuscules vers les caractères spéciaux.

Appuyer sur  (Lower) pour basculer vers lettre minuscule et touches numériques.

Appuyer sur  (Show) pour rendre le mot de passe visible.

Appuyer sur  (Hide) pour cacher le mot de passe.

Appuyer sur  (Cancel) pour ne pas sauvegarder les modifications et retourner à l'écran des paramètres.

Appuyer sur  (Accept) pour confirmer le nom entré.

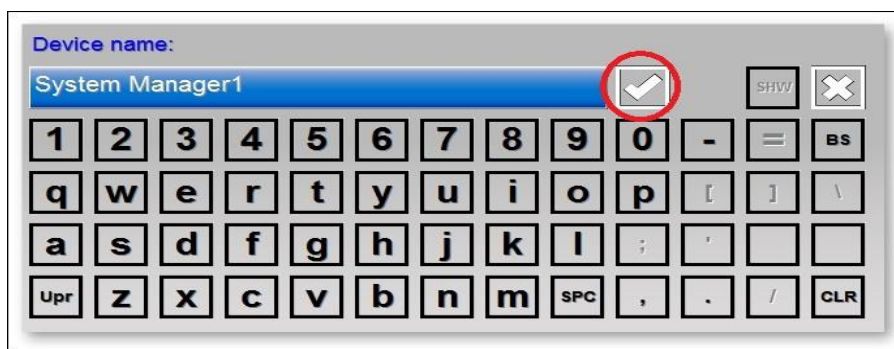

L'ajustement effectué sera visible dans l'écran des paramètres.





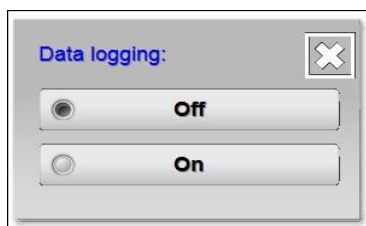

Cliquer sur  (Home) pour retourner à l'écran principal.

En fonction du type de paramètre, un écran différent pour l'entrée va apparaître. Parmi les écrans courants :



Dans l'écran, la valeur en cours du paramètre est indiquée par une icône  (Select). Appuyer sur l'un des autres réglages possibles pour modifier le paramètre et retourner sur l'écran des paramètres.

Appuyer sur  (Cancel) pour ne pas modifier le paramètre et retourner à l'écran des paramètres.

6.13 Présentation des paramètres de l'IHM

L'IHM dispose des paramètres et configurations suivants (en fonction du niveau utilisateur sélectionné, il peut y avoir plus ou moins de paramètres et de réglages qui peuvent être visibles).

Nom du paramètre	Valeurs	Description
Device name		Nom de l'IHM à entrer par l'utilisateur. Cela permet de donner un nom à l'IHM qui soit identifiable pour tous les utilisateurs.
Machine position/name		Nom défini par un utilisateur pour indiquer où est située l'IHM dans la machine.
Device type	IQ Easy Manager	Manager IQ Easy
Data logging	Off	L'enregistrement des données est désactivé pour l'enregistrement du système.
	On	L'enregistrement des données est autorisé pour l'enregistrement du système.
Logfile refresh time	1 min	Pour tous les appareils connectés, les valeurs mesurées sont sauvegardées dans un fichier journal à chaque intervalle de temps spécifié. Cf. également " Log Sensor Peaks on Remotel/O " [crêtes enregistrement capteurs sur E/S à distance].
	5 min	
	15 min	
	30 min	
	60 min	
Languagedéfin	Duits	Langue dans laquelle les informations sont présentées à l'écran.
	Engels	
	Frans	
	Italiaans	
	Nederlands	
	Pools	
	Spaans	
	Tsjechisch	
Zweeds		
Date/time		Heure locale.
Date format	DD-MM-YYYY	Format de date néerlandais.
	YYYY/MM/DD	Format de date américain.
	DD.MM.YYYY	Format de date allemand.
Realtime screen refresh	Off	L'écran IHM n'est rafraîchi que si des modifications sont détectées. Cette fonction offre plus de lenteur aux commandes de système.
	1 s	L'écran IHM est rafraîchi à chaque intervalle de temps défini, qu'il y ait eu ou non des modifications. Ces fonctions offrent plus de rapidité aux commandes du système.
	2 s	
	3 s	
	4 s	
5 s		
Standby/Run access level	Basic	Règle le niveau minimal pour l'utilisateur qui peut régler la machine et/ou l'appareil en mode fonctionnement (veille/exécution).
	Advanced	
	Expert	
Advanced password		Pour configurer le mot de passe avec lequel un utilisateur " Advanced " peut accéder au système.
Expert password		Pour configurer le mot de passe avec lequel un utilisateur " Expert " peut accéder au système.
Remote FTP utilisateurname		Nom d'utilisateur à entrer pour le serveur FTP.

Remote FTP password		Mot de passe à entrer pour le serveur FTP.
Ethernet IP address	0.0.0.0	Affiche l'adresse IP affectée au Manager IQ Easy. Le serveur FTP peut être utilisé via cette adresse IP pour accéder aux fichiers journaux du Manager IQ Easy via le réseau.
Buzzer	Off	En effleurant la surface des écrans, aucun signal sonore ne se produit.
	On	Lorsqu'on touche un écran avec lequel démarre une action, un signal sonore bref est émis.
Buzzer frequency	2000 Hz	L'intensité du signal sonore.
Buzzer beep length	70 ms	La durée du signal sonore.
Software version		Identification de la version de logiciel en cours sur l'IHM.
Appareil serial number	0	Numéro de série du Manager IQ Easy.
Check configuration	No	Aucune vérification n'est faite sur l'exactitude de la configuration active.
	Yes	La vérification porte sur la correspondance de la configuration actuelle du système par rapport à la configuration sauvegardée. Toute erreur est signalée en cas d'écarts.
Invalid shutdown popup time	Off	Lors d'une mise hors tension incorrecte du Manager IQ Easy, une fenêtre contextuelle avec le texte " Invalid shutdown " [arrêt incorrect] va apparaître après redémarrage. Ce paramètre détermine la durée après laquelle la fenêtre contextuelle va automatiquement se fermer. Off = l'écran va rester jusqu'à ce que l'utilisateur l'écarte.
	5 min	Après un arrêt incorrect et un redémarrage du Manager IQ Easy, la fenêtre contextuelle avec la mise en garde " Invalid Shutdown " restera à l'écran pendant la durée indiquée. L'utilisateur peut aussi écarter l'écran plus tôt en appuyant sur " OK " pour l'écarter.
	10 min	
	15 min	
	30 min	
Rescan Ext.Box timer	30 s	L'intervalle de temps qui détermine le nombre de secondes après lequel un Backplane ou l'Extension IQ Easy est recherché. Si ce paramètre est réglé sur " 0s ", la seule façon de rechercher des boîtiers Extension IQ Easy récemment connectés est d'utiliser l'action " Scan Ext. Boxes ".
Popup on disconnected BP	No	Si la communication avec le Backplane est perdue, il n'y aura pas d'affichage d'écran contextuel.
	Yes	Si la communication avec le Backplane est perdue, une fenêtre contextuelle avec cette mise en garde va s'afficher.

Popup on disconnected ExtBox	No	Si la communication avec un Extension IQ Easy est perdue, aucune fenêtre contextuelle ne va s'afficher.
	Yes	Si la communication avec un Extension IQ Easy est perdue, une incrustation va s'afficher avec cette mise en garde.
Popup on disappareil connecté	No	Si la communication avec un appareil est perdue, aucune incrustation ne sera affichée.
	Yes	Si une communication avec un Backplane d'appareil est perdue, une incrustation va s'afficher avec cette mise en garde.
Autoclose reconnected dev.	No	L'écran en incrustation avec la mise en garde que la communication avec l'appareil a été perdue ne s'arrêtera pas automatiquement dès que la communication avec l'appareil aura été restaurée.
	Yes	L'écran en incrustation avec la mise en garde que la communication avec l'appareil a été perdue va se fermer automatiquement dès que la communication avec l'appareil a été restaurée.
HMI bus communication timeout	90 s	Cette configuration générale du système sert aux appareils pour pouvoir détecter si la communication entre l'appareil et le Manager IQ Easy a été rompue. Dans ce cas, l'appareil va émettre une alarme dès que la communication avec le Manager IQ Easy a été à nouveau rétablie.
Run state display colour green	No	Pour la veille, c'est la couleur verte qui est utilisée à l'écran et pour l'exécution, c'est la couleur bleue (cf. également Paragraphes 6.5.1, 6.7 et 6.17.10).
	Yes	Pour la veille, c'est la couleur bleue qui est utilisée à l'écran et pour l'exécution, c'est la couleur verte (cf. également Paragraphes 6.5.1, 6.7 et 6.17.10).
HiSpeed Remotel/O	On	Cette valeur est configurée sur " On " par défaut.
Log Sensor Peaks on Remotel/O	Off	Les valeurs mesurées de crêtes de capteurs sont sauvegardées avec un intervalle fixe de temps (cf. paramètre " Log file refresh time ").
	On	Les valeurs mesurées de crêtes de capteurs sont sauvegardées à l'aide de l'entrée E/S à distance.

6.14 Présentation des paramètres Backplane / ExtensionBox

Les boîtiers Backplane et Extension IQ Easy disposent des paramètres et réglages suivants (selon le niveau utilisateur sélectionné : plus ou moins de paramètres et de réglages peuvent être visibles).

Nom du paramètre	Valeurs	Description
Device name		Nom du Backplane ou de l'Extension IQ Easy entré par l'utilisateur. Il s'agit de donner un nom à Backplane ou à l'Extension IQ Easy qui soit identifiable pour tous les utilisateurs.
Device type	IQ Easy Backplane	IQ Easy Backplane.
Anybus Network Type (*)	EtherNet/IP(TM)	Type d'identification du module Fieldbus installé.
	PROFINET IRT	
	PROFINET IRT IIoT	
Anybus Version (*)		Version du module Fieldbus installé.
Anybus Serial No (*)		Numéro de série du module Fieldbus installé.
Fieldbus Config (*)		Code de configuration du logiciel chargé qui est pris en charge par le Fieldbus.
Use DHCP (*)	No	Le module Fieldbus n'utilise pas de serveur DHCP et les configurations en réseau devront être déterminées par l'utilisateur.
	Yes	Le module Fieldbus utilise un serveur DHCP et les configurations en réseau sont déterminées par le serveur DHCP.
DNS1 (*)	0.0.0.0	Adresse du serveur DNS.
DNS2 (*)	0.0.0.0	Adresse alternative du serveur DNS.
IP Address (*)	0.0.0.0	Adresse IP du module Fieldbus.
IP Subnet Mask (*)	0.0.0.0	Masque de sous-réseau du module Fieldbus.
IP Gateway (*)	0.0.0.0	IP de la passerelle du module Fieldbus.
Domain name (*)		Nom de domaine utilisé pour le réseau dans lequel le module Fieldbus est actif.
Host name (*)		Nom d'hôte utilisé du module Fieldbus pour son identification dans le réseau.
Fieldbus BusState (*)	0x00	Retour de statut du module Fieldbus. Le code 0x00 est la phase de configuration.
	0x01	Phase d'initialisation.
	0x02	Processus d'attente, une connexion avec l'API ou une application E/S à distance est en attente.
	0x03	En veille.
	0x04	Processus actif, la connexion avec l'API ou l'application E/S à distance est active.
	0x05	Erreur.
	0x07	Exception.

Fieldbus Butilisateurerror (*)	0x00	Code erreur en cas de problèmes avec le module Fieldbus ou le réseau. Le code 0x00 indique qu'il n'existe pas d'erreur ni de défaut ; toute autre valeur indique qu'un problème a été détecté lors de l'initialisation du module Fieldbus. Contacter Simco-Ion pour résoudre ce problème.
Fieldbus Control (*)	0x00	Retour de la commande Fieldbus ' Control '. Cette commande est contrôlée via l'API pour pouvoir commander des appareils en veille et en exécution, par exemple. Cf. la documentation concernée du Fieldbus pour les explications concernant ce paramètre.
Fieldbus DevRunMode (*)	0x00000000	Retour de la commande Fieldbus ' DevRunMode '. Cette commande est contrôlée via l'API pour pouvoir contrôler séparément des appareils en veille et en exécution. Cf. la documentation concernée du Fieldbus pour les explications concernant ce paramètre.
Fieldbus Sensor ports (*)	0	Ce paramètre sert à identifier le capteur présent dans le système sur la structure de données du fieldbus. Cf. également 6.31.5.
Fieldbus PerfIQ ports (*)	0	Ce paramètre sert à identifier les appareils Performax IQ Easy présents dans le système sur la structure des données du fieldbus. Cf. également 6.31.5.
Fieldbus PerfIQ-Ex ports (*)	0	Ce paramètre sert à identifier les appareils Performax IQ Easy Ex présents dans le système sur la structure des données du fieldbus. Cf. également 6.31.5.
Fieldbus TH2 ports (*)	0	Ce paramètre sert à identifier les appareils Thunderlon2 présents dans le système sur la structure des données du fieldbus. Cf. également 6.31.5.
Fieldbus CMM ports (*)	0	Ce paramètre sert à identifier les appareils CMM Easy présents dans le système sur la structure des données du fieldbus. Cf. également 6.31.5.
Fieldbus CM-Tiny ports (*)	0	Ce paramètre sert à identifier les appareils CM-Tiny présents dans le système sur la structure des données du fieldbus. Cf. également 6.31.5.
Fieldbus GenConv ports (*)	0	Ce paramètre sert à identifier les appareils IQ-Com Generator Convertor présents dans le système sur la structure des données du fieldbus. Cf. également 6.31.5.

Device timeout	5 s	Délai déterminé avant qu'un appareil soit signalé comme déconnecté si la communication avec l'appareil est perdue. Merci de noter : avec une valeur fixée à 0 secondes, il ne sera pas détecté qu'un appareil ne communique plus avec le système. Cela va provoquer un comportement non désiré du système. La configuration à '0 seconde' n'est destinée qu'à des fins de contrôles des ingénieurs de maintenance Simco.
Toggle RS485 AB	Off	Les signaux sur le port de communication de l'appareil ne sont pas commutés.
	On	Les signaux sur le port de communication de l'appareil sont commutés. Autorise ce paramètre si un ancien Performax IQ et/ou d'anciens capteurs sont utilisés dans le système. Le paramètre peut également être commuté si une erreur est commise lors du câblage, du fait que l'appareil n'est pas détecté par l'IHM.
Autorun	Yes	Pour un Backplane et un Extension IQ Easy, ce paramètre sera toujours configuré sur Yes. Les boîtiers Backplane et Extension IQ Easy vont toujours démarrer.
Firmware version		Identification de la version en cours du micrologiciel du Backplane ou de l'Extension IQ Easy.
Port5 Mode	Serial	Le port de l'appareil est configuré et adapté à la communication avec des appareils IQ Easy.
	Analog I/O	Le port de l'appareil est configuré pour communiquer avec des appareils hors IQ Easy.
Port6 Mode	Serial	Le port de l'appareil est configuré et adapté à la communication avec des appareils IQ Easy.
	Analog I/O	Le port de l'appareil est configuré pour communiquer avec des appareils hors IQ Easy.
OE/OC Mode	OE-Mode	Les sorties numériques E/S à distance (" All system functions OK ", " Global Alarm " et " Global Warning ") servent d'émetteur ouvert. Cf. également Paragraphe 5.4.4.1.
	OC-Mode	Les sorties numériques E/S à distance (" All system functions OK ", " Global Alarm " et " Global Warning ") servent de collecteur ouvert. Cf. également Paragraphe 5.4.4.1.
SysOk output active low	No	Le paramètre " All system functions OK " sur la sortie E/S à distance sert de signal "actif élevé". Cf. également Paragraphe 5.4.4.1.
	Yes	Le paramètre " All system functions OK " sur la sortie E/S à distance sert de signal "actif faible". Cf. également Paragraphe 5.4.4.1.
Alarm output active low	No	Le paramètre " Global Alarm " sur la sortie E/S à distance sert de signal "actif élevé". Cf. également Paragraphe 5.4.4.1.
	Yes	Le paramètre " Global Alarm " sur la sortie E/S à distance sert de signal "actif faible". Cf. également Paragraphe 5.4.4.1.

Mise en garde output active low	No	Le paramètre " Global Warning " sur la sortie E/S à distance sert de signal "actif élevé". Cf. également Paragraphe 5.4.4.1.
	Yes	Le " Global Warning " sur la sortie E/S à distance sert de signal "actif faible". Cf. également Paragraphe 5.4.4.1.
Remote IN	Off	Retour du signal " Remote On/Off " du connecteur E/S à distance. Peut servir à des fins de contrôles. Cf. également Paragraphe 5.4.4.2.
	On	
Fieldbus IN (*)	Off	Retour du contrôle " Remote On/Off " du protocole Fieldbus. Peut servir à des fins de contrôles.
	On	

(*) : Ce paramètre n'est disponible que dans les versions (Fieldbus) du Backplane.

6.15 Présentation des paramètres courants des appareils

Certains paramètres courants seront décrits ici. Les paramètres spécifiques des différents appareils vont être décrits dans les manuels de l'appareil.

Nom du paramètre	Valeurs	Description
Device name		Nom de l'appareil à entrer par l'utilisateur. Cela permet de donner un nom à l'appareil qui soit identifiable pour tous les utilisateurs.
Machine position/name		Nom défini par l'utilisateur pour indiquer à quel endroit est située l'IHM dans la machine.
Device type	CMM IQ Easy CM Tiny IQ IQ Com Gen. Conv. Performax IQ Easy Performax IQ Ex Sensor IQ Easy Thunderlon2	Nom du type d'appareil.
Device type version	Distance Hybrid IQ Speed	Cette configuration indique quelle sous-version de l'appareil est en service. Cf. les manuels des différents appareils pour plus d'informations.
Operation mode	Fixed AutoTune Manual CLFB	Fonctions de l'appareil en mode prédéfini. L'utilisateur ne peut pas influencer la haute tension fournie par l'appareil. N'est pas disponible actuellement. Fonctions de l'appareil en mode manuel. L'utilisateur peut régler la haute tension fournie par l'appareil. Mode Retour boucle fermée, la barre doit être associée à un capteur pour pouvoir contrôler la haute tension.
Last calibration date		Date et horodatage indiquant à quel moment le dernier étalonnage de la barre a été effectué.
Paired Device		Faire correspondre le capteur avec la barre sélectionnée. De cette façon, la fonction CLFB peut être utilisée dans la barre avec laquelle la haute tension nécessaire peut être déterminée sur la base de la haute tension mesurée par le capteur.
Paired Device		Faire correspondre le capteur avec les barres sélectionnées (au maximum 4 barres). De cette façon, la fonction CLFB peut être utilisée dans les barres avec lesquelles la haute tension nécessaire peut être déterminée sur la base de la haute tension mesurée par le capteur.
Paired sensor		Brancher la barre sur le capteur sélectionné. De cette façon, la fonction CLFB peut être utilisée dans la barre avec laquelle la haute tension nécessaire peut être déterminée sur la base de la haute tension mesurée par le capteur.

Last warning		Date et horodatage indiquant à quel moment la dernière mise en garde s'est produite.
Last alarm		Date et horodatage indiquant à quel moment la dernière alarme a été enregistrée.
Data logging	Off	L'enregistrement des données (valeurs mesurées) pour l'appareil est désactivé.
	On	L'enregistrement des données (valeurs mesurées) pour l'appareil est activé.
Autorun	No	Après avoir signifié une exécution d'ensemble, l'appareil ne va pas partir en mode exécution. L'appareil ne peut être configuré sur exécution que via une exécution de l'appareil.
	Yes	Après avoir signifié une exécution d'ensemble, l'appareil va partir en mode exécution.
Graphic refresh time	0.5 s	L'intervalle de temps avec lequel la vitesse à laquelle l'écran graphique se rafraîchit se configure également. Cf. également Paragraphe 6.11.2.
	1 s	
	5 s	
	10 s	
	1 min	
	10 min	
Remote on/off source	Continuous	En mode exécution, les barres de chargement et de déchargement apportent de la haute tension en continu. Grâce à une tige de capteur, les éléments mesurés seront toujours actifs.
	Input	En mode exécution, les barres de chargement et de déchargement n'apportent de la haute tension que lorsque l'entrée externe M/A à distance est active.
	Fieldbus (*)	En mode exécution, les barres de chargement et de déchargement n'apportent de la haute tension que lorsque la commande M/A à distance de Fieldbus est active.
Firmware version		Identification de la version actuelle du micro-logiciel de l'appareil.
Device serial number		Numéro de série de l'appareil.

(*) : Ce paramètre n'est disponible qu'avec l'utilisation des versions Fieldbus de Backplane.

6.16 Mettre le Manager IQ Easy hors tension

Si nécessaire, aller sur l'écran principal  (Home).

Appuyer sur  (Userlevel).

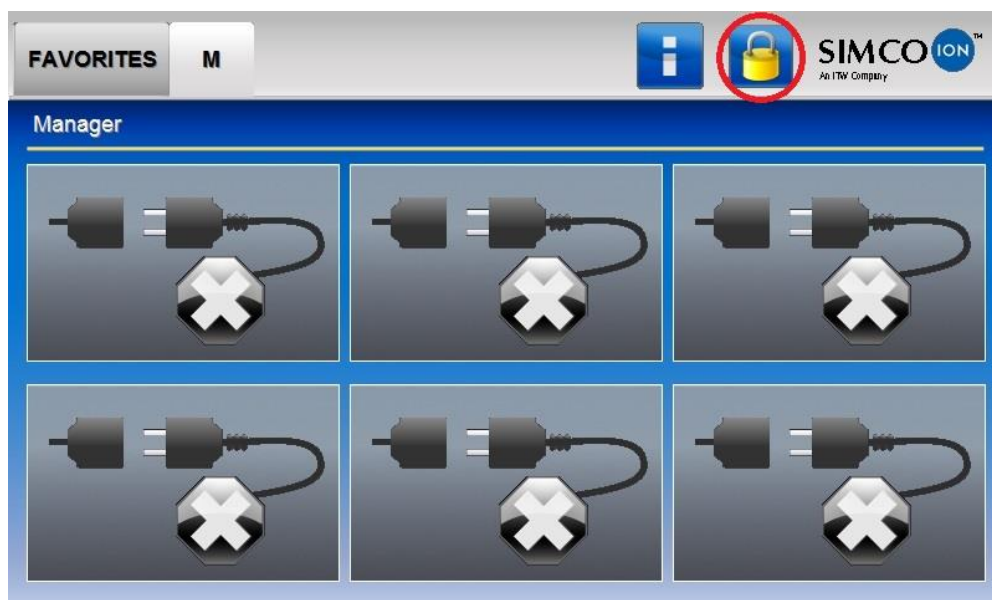

L'écran suivant va s'ouvrir :



Appuyer sur **“Save data & shutdown”** [sauvegarder les données et fermer].



Un écran bleu apparaît avec le texte “IQ EASY IS READY TO SHUTDOWN” [IQ Easy prêt à être fermé].



A ce stade, mettre le Manager IQ Easy hors tension en mettant la touche du secteur hors tension.

 Remarque :

- **Une mise hors tension incontrôlée ou incorrecte du Manager IQ Easy peut entraîner à une corruption des fichiers de données et/ou une corruption du système de fichiers. En résultat, le Manager IQ Easy va commencer à fonctionner de façon non fiable ou ne va plus enregistrer aucune information. Les fichiers d'enregistrement vont de ce fait être incomplets et d'importantes informations seront perdues. Si un écran contextuel avec la mise en garde “Invalid shutdown” [arrêt invalide] s'affiche après le démarrage du Manager IQ Easy, cela signifie que le Manager IQ Easy a bien été mis hors tension de façon incontrôlée ou incorrecte.**

Le IHM du Manager IQ Easy peut être redémarré au lieu d'être mis hors tension en appuyant sur la touche “**Restart**” à enfoncer.

6.17 Changer certains des paramètres couramment utilisés

Dans le paragraphe suivant, certains des paramètres fréquemment utilisés seront ajustés sur la base d'exemples. Quelques paramètres ou configurations plus difficiles à comprendre vont également être expliqués.

6.17.1 Configurer la langue de l'utilisateur de l'IHM (Expert user)

Pour configurer la langue de l'IHM, l'utilisateur doit être enregistré en tant qu'Expert (cf. Paragraphe 6.8).

Si nécessaire, aller sur l'écran principal  (Home).

Si nécessaire, s'enregistrer en tant que  (User level, Expert), cf. Paragraphe 6.9.

Appuyer sur  (Info). L'écran (Information) de l'IHM va désormais s'ouvrir.

Naviguer à l'aide des touches  et  sur la page avec le paramètre "**Language**" (vous pouvez également utiliser les grandes zones invisibles pour naviguer).

Cliquer sur  (EditMode) pour modifier le paramètre.

Appuyer sur  (Edit) après avoir appuyé sur le paramètre "**Language**". L'écran suivant va s'ouvrir :



Sélectionner la langue souhaitée. L'écran va maintenant se fermer.

Appuyer sur  (Home) pour revenir à l'écran principal et se connecter à nouveau en tant qu'utilisateur de base (cf. Paragraphe 6.9).

Remarque :

- En sélectionnant le niveau de service de l'utilisateur, l'IHM va utiliser à nouveau l'anglais. En sélectionnant à nouveau l'un des autres niveaux d'utilisateurs, la langue configurée sera utilisée à nouveau.

6.17.2 Configurer la date et l'heure du système (Utilisateur expert)

Pour configurer l'horloge de l'IHM, l'utilisateur doit être enregistré en qualité d'expert (cf. Paragraphe 6.8).

Si nécessaire, aller à l'écran principal  (Home).

Si nécessaire, s'inscrire en qualité de  (User level, Expert), cf. Paragraphe 6.9.

Appuyer sur  (Info). L'écran (Information) de l'IHM va désormais s'ouvrir.

Naviguer à l'aide des touches  et  sur la page avec le paramètre "**Date/time**" (vous pouvez également utiliser les grandes zones invisibles pour naviguer).

Cliquer sur  (EditMode) pour modifier le paramètre.

Appuyer sur  (Edit) après avoir appuyé sur le paramètre "**Date/time**". L'écran suivant va s'ouvrir .



Utiliser les touches  et  pour configurer correctement la date et l'heure.

Appuyer sur  (Accept) pour sauvegarder la date et l'heure récemment configurées.

Appuyer sur  (Home) pour revenir à l'écran principal et s'enregistrer à nouveau comme utilisateur de base (cf. Paragraphe 6.9).

Remarque :

- Le système IQ Easy ne va pas basculer entre horaire d'été et horaire d'hiver. Il vous faut configurer personnellement l'horloge.

6.17.3 Réglage de l'affichage de la date ((Expert User))

La date peut être affichée à l'écran de différentes façons (formats néerlandais, américain et allemand). Pour ajuster cette configuration, l'utilisateur doit être enregistré en qualité d'Expert (cf. Paragraphe 6.8).

Si nécessaire, aller à l'écran principal  (Home).

Si nécessaire, s'enregistrer en qualité de  (User level, Expert), cf. Paragraphe 6.9.

Appuyer sur  (Info). L'écran (Information) de l'IHM va désormais s'ouvrir.

Naviguer à l'aide des touches  et  sur la page avec le paramètre "**Date format**" (vous pouvez également utiliser les grandes zones invisibles pour naviguer).

Cliquer sur  (EditMode) pour modifier le paramètre.

Appuyer sur  (Edit) après avoir appuyé sur le paramètre "**Date format**". L'écran suivant va s'ouvrir :

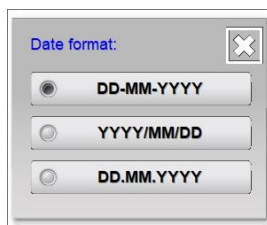

Sélectionner le format d'affichage souhaité. L'écran va désormais se fermer.

Appuyer sur  (Home) pour revenir à l'écran principal et s'enregistrer de nouveau en qualité d'utilisateur de base (cf. Paragraphe 6.9).

6.17.4 Configurer un mot de passe pour le niveau d'utilisateur 'advanced user'

Si nécessaire, aller à l'écran principal  (Home).

Si nécessaire, s'enregistrer en qualité de  ou  (Userlevel, Advanced/Expert), cf. Paragraphe 6.9.



Appuyer sur  (Info). L'écran (Information) de l'IHM va désormais s'ouvrir.

Naviguer à l'aide des touches  et  sur la page avec le paramètre "**Advanced password**" (vous pouvez également utiliser les grandes zones invisibles pour naviguer).

Cliquer sur  (EditMode) pour modifier le paramètre.

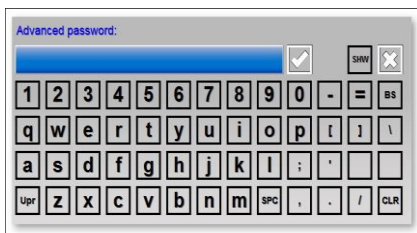
Appuyer sur  (Edit) après avoir appuyé sur le paramètre "**Advanced password**". Un clavier va désormais s'activer.



Saisir le (nouveau ou actuel) mot de passe. Le mot de passe peut être rendu visible en appuyant sur  (Show) [montrer]. Appuyer sur  (Hide) [cacher] pour cacher à nouveau le mot de passe.

Appuyer sur  (Accept) pour sauvegarder le mot de passe.

Appuyer sur  (Home) pour retourner à l'écran principal et s'enregistrer à nouveau en qualité d'utilisateur de base (cf. Paragraphe 6.9).

6.17.5 Configurer un mot de passe pour le niveau utilisateur 'Expert user'

Si nécessaire, aller à l'écran principal  (Home).

Si nécessaire, s'enregistrer en qualité de  (User level, Expert), cf. Paragraphe 6.9.

Appuyer sur  (Info). L'écran (Information) de l'IHM va désormais s'ouvrir.



Naviguer à l'aide des touches  et  sur la page avec le paramètre "**Expert password**" (vous pouvez également utiliser les grandes zones invisibles pour naviguer).

Cliquer sur  (EditMode) pour modifier le paramètre.

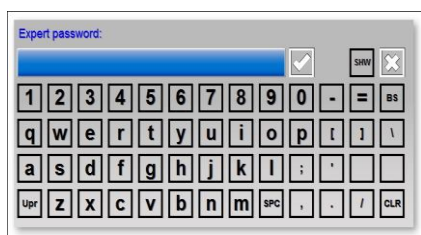
Appuyer sur  (Edit) après avoir appuyé sur le paramètre "**Expert password**". Un clavier va désormais s'activer.



Saisir le (nouveau ou actuel) mot de passe. Le mot de passe peut être rendu visible en

appuyant sur  (Show) (afficher). Appuyer sur  (Hide) (cacher) pour cacher à nouveau le mot de passe.

Appuyer sur  (Accept) pour sauvegarder le mot de passe.

Appuyer sur  (Home) pour revenir sur l'écran principal et s'enregistrer à nouveau en qualité d'utilisateur de base (cf. Paragraphe 6.9).

6.17.6 Configurer à nouveau le mot de passe utilisateur avancé (Expert user)

Pour modifier le mot de passe utilisateur avancé, il faut s'enregistrer à un niveau utilisateur supérieur (Expert ou supérieur).

Si nécessaire, aller sur l'écran principal  (Home).

Si nécessaire, s'enregistrer en qualité de  (User level, Expert), cf. Paragraphe 6.9.



Appuyer sur  (Info). L'écran (Information) de l'IHM va désormais s'ouvrir.

Naviguer à l'aide des touches  et  sur la page avec le paramètre "**Advanced password**" (vous pouvez également utiliser les grandes zones invisibles pour naviguer).

Cliquer sur  (EditMode) pour modifier le paramètre.

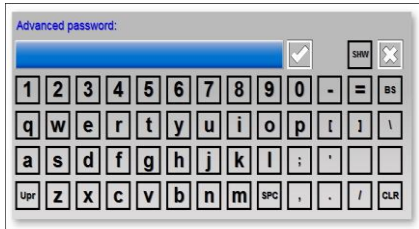
Appuyer sur  (Edit) après avoir appuyé sur le paramètre "**Advanced password**". Un clavier va désormais s'activer.



Saisir le nouveau mot de passe pour l'utilisateur avancé. Le mot de passe peut être rendu visible en appuyant sur  (Show). Appuyer sur  (Hide) pour cacher à nouveau le mot de passe. Si un mot de passe a déjà été saisi, la touche  (Show) peut également servir à voir le mot de passe.

Appuyer sur  (Accept) pour sauvegarder le mot de passe.

Appuyer sur  (Home) pour revenir à l'écran principal et s'enregistrer à nouveau en qualité d'utilisateur de base (cf. Paragraphe 6.9).

6.17.7 Configurer à nouveau le mot de passe utilisateur expert (Expert user)



Pour modifier le mot de passe de l'utilisateur expert, il faut s'enregistrer à l'aide d'un code de service spécifique.

Si nécessaire, aller sur l'écran principal  (Home).

Appuyer sur ,  ou  (User Level).

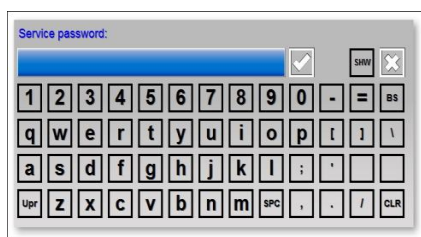
Sélectionner **"Service"**. Un clavier va désormais apparaître.



Saisir le code **"288333"**. Le code d'accès spécifique peut être rendu visible en appuyant sur  (Show). Appuyer sur  (Hide) pour cacher à nouveau le code d'accès spécifique.

Appuyer sur  (Accept) pour configurer à nouveau le mot de passe Expert.

Appuyer sur  (Home) pour revenir à l'écran principal et s'enregistrer à nouveau en qualité d'utilisateur de base (cf. Paragraphe 6.9) ou s'enregistrer en qualité d'utilisateur expert et saisir un nouveau mot de passe Expert (cf. Paragraphe 6.17.5).

6.17.8 Niveau de commande utilisateurs veille/exécution (Expert user)

En option, l'IQ Easy Manager peut empêcher les (Basic users) et/ou (Advanced users) de mettre l'appareil en mode veille/exécution. Le niveau d'utilisateurs qui peuvent mettre l'appareil en mode veille/exécution est configuré de la façon suivante (l'utilisateur doit être enregistré en qualité d'utilisateur expert, cf. Paragraphe 6.8).

Si nécessaire, aller sur l'écran principal  (Home).

Si nécessaire, s'enregistrer en qualité de  (User level, Expert), cf. Paragraphe 6.9.

Appuyer sur  (Info). L'écran (Information) de l'IHM va désormais s'ouvrir.

Naviguer à l'aide des touches  et  sur la page avec le paramètre "**Standby/Run access level**" (vous pouvez également utiliser les grandes zones invisibles pour naviguer).

Cliquer sur  (EditMode) pour modifier le paramètre.

Appuyer sur  (Edit) après avoir appuyé sur le paramètre "**Standby/Run access level**" [niveau d'accès veille/exécution].

L'écran suivant va s'ouvrir :



Sélectionner le niveau utilisateur souhaité autorisé à avoir accès aux touches veille/exécution de l'appareil. L'écran va désormais se fermer.

Appuyer sur  (Home) pour revenir à l'écran principal et s'enregistrer à nouveau en qualité d'utilisateur de base (cf. Paragraphe 6.9).

6.17.9 Configurer l'enregistrement des valeurs crêtes de capteur (Expert user)

Il existe deux façons de sauvegarder les valeurs crêtes mesurées du capteur d'un appareil dans le fichier journal. Par défaut, elles seront sauvegardées à intervalles de temps fixes. Toutefois, il est également possible de choisir de sauvegarder ces valeurs mesurées sur une modification de l'entrée Remote On → Off. Ce choix est sauvegardé via le paramètre "**Log Sensor Peaks on Remote I/O**".

Si nécessaire, aller sur l'écran principal  (Home).

Si nécessaire, s'enregistrer en qualité de  (Utilisateur level, Expert), cf. Paragraphe 6.9.

Appuyer sur  (Info). L'écran (Information) de l'IHM va désormais s'ouvrir.

Naviguer à l'aide des touches  et  sur la page avec le paramètre "**Log Sensor Peaks on Remote I/O**" [enregistrer les crêtes de capteurs sur M/A à distance] (vous pouvez également utiliser les grandes zones invisibles pour naviguer).

Cliquer sur  (EditMode) pour modifier le paramètre.

Appuyer sur  (Edit) après avoir appuyé sur le paramètre "**Log Sensor Peaks on Remote I/O**".

L'écran suivant va s'ouvrir :

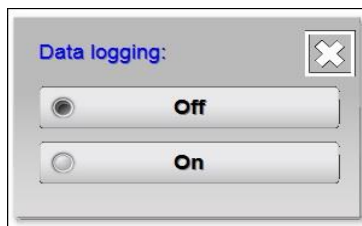

Sélectionner "**Off**" si les valeurs de crêtes mesurées doivent être sauvegardées à chaque intervalle de temps configuré (Cf. également paramètre "**Log file refresh time**").

Sélectionner "**On**" si les valeurs de crêtes mesurées doivent être sauvegardées à chaque modification qui accompagne Remote On/Off.

Remarque :

- Le paramètre de l'appareil "**Data logging**" doit être configuré sur "**On**" pour sauvegarder dans le fichier journal les valeurs crêtes mesurées des capteurs.

L'écran va désormais se fermer.

Appuyer sur  (Home) pour revenir vers l'écran principal et vous enregistrer à nouveau en qualité d'utilisateur de base (cf. Paragraphe 6.9)

6.17.10 Configuration de Run state display colour green [exécuter l'état d'affichage de la couleur verte] (utilisateur Expert)

Comme expliqué aux Paragraphes 6.5.1 et 6.7, le Manager IQ Easy dispose de 2 modes sur lesquels les couleurs de statuts Standby [veille] et Running [exécution] peuvent s'afficher.

Si nécessaire, aller sur l'écran principal  (Home).

Si nécessaire, s'enregistrer en qualité de  (User level, Expert), cf. Paragraphe 6.9.

Appuyer sur  (Info). L'écran (Information) de l'IHM va désormais s'ouvrir.

Naviguer à l'aide des touches  et  sur la page avec le paramètre "**Run state display colour green**" (vous pouvez également utiliser les grandes zones invisibles pour naviguer).

Cliquer sur  (EditMode) pour modifier le paramètre.

Appuyer sur  (Edit) après avoir appuyé sur le paramètre "**Run state display colour green**".

L'écran suivant va s'ouvrir :



Sélectionner "**No**" pour afficher la couleur de statut pour Standby [veille] en vert et Running [exécution] en bleu.

Sélectionner "**Yes**" pour afficher la couleur de statut pour Standby [veille] en bleu et Running [exécution] en vert.

L'écran va désormais se fermer.

Appuyer sur  (Home) pour revenir sur l'écran principal et s'enregistrer de nouveau en qualité d'utilisateur de base (cf. Paragraphe 6.9).

6.17.11 Lire l'adresse IP en réseau (Expert user)

Pour se connecter sur le serveur FTP via un réseau, l'utilisateur doit connaître l'adresse IP qui a été attribuée au Manager IQ Easy. L'adresse IP peut être relevée de la façon suivante. (L'utilisateur doit être enregistré en qualité d'utilisateur Expert, cf. Paragraphe 6.8)

Si nécessaire, aller sur l'écran principal  (Home).

Si nécessaire, s'enregistrer en qualité de  (User level, Expert), cf. Paragraphe 6.9.

Appuyer sur  (Info). L'écran (Information) de l'IHM va désormais s'ouvrir.

Naviguer à l'aide des touches  et  sur la page avec le paramètre "**Ethernet IP address**" (vous pouvez également utiliser les grandes zones invisibles pour naviguer).

L'adresse IP mentionnée dans cette configuration peut servir dans une base client FTP pour se connecter à un Manager IQ Easy via le réseau (cf. Paragraphe 6:22).

Appuyer sur  (Home) pour revenir à l'écran principal et s'enregistrer de nouveau en tant qu'utilisateur de base (cf. Paragraphe 6.9).

6.18 Brancher et débrancher un appareil (Expert user)

Le système IQ Easy dispose d'une option pour connecter des barres et capteurs. Cela leur permet d'échanger mutuellement des prises de mesures et des données de contrôle, de façon à ce qu'une boucle de régulation puisse être établie pour pouvoir éliminer l'électricité statique de manière contrôlée.

6.18.1 Brancher une barre à un capteur (Utilisateur expert)

Pour relier deux ou plusieurs appareils ensemble, il faut au moins être enregistré en qualité d'utilisateur expert (cf. Paragraphe 6.8).

Si nécessaire, aller sur l'écran principal  (Home).

Si nécessaire, s'enregistrer en qualité de  (User level, Expert), cf. Paragraphe 6.9.

Appuyer sur  ou  (Appareil) de l'appareil à brancher.

Si nécessaire, appuyer sur  (Information) pour aller à l'écran d'informations.

Naviguer à l'aide des touches  et  sur la page avec le paramètre "**Paired sensor**" [capteur apparié] (vous pouvez également utiliser les grandes zones invisibles pour naviguer).

Cliquer sur  (EditMode) to change the paramètre.

Appuyer sur  (Edit) après avoir appuyé sur le paramètre "**Paired sensor**". Un écran va s'ouvrir ressemblant à ceci :

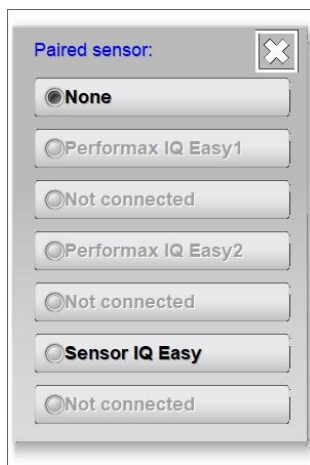

Si nécessaire, naviguer à l'aide des touches  et  sur la page avec un capteur avec lequel la barre doit être relié.

A ce stade, appuyer sur la touche pour le capteur à apparier.

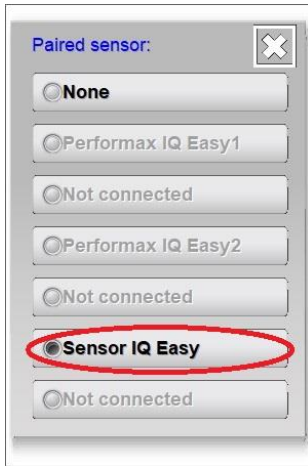

L'écran de sélection va se fermer et l'écran des paramètres et configuration vont afficher les réglages effectués.

Appuyer sur  (Home) pour revenir à l'écran principal et s'enregistrer à nouveau en qualité d'utilisateur de base (cf. Paragraphe 6.9).

 **Remarque :**

- Le Manager IQ Easy va tenter d'établir le lien automatiquement avec le capteur. Il est bien de vérifier dans le capteur que cela a été réellement bien ou mal obtenu. Si cela ne fonctionne pas bien, le lien dans le capteur devra alors être établi manuellement.

Ensuite, vérifier si les liens ont ou non été établis dans le capteur. Cela va être décrit dans le paragraphe suivant.

6.18.2 Brancher un capteur à une barre (Utilisateur expert)



Pour relier deux ou plusieurs appareils ensemble, il faut au moins être enregistré en qualité d'utilisateur expert (cf. Paragraphe 6.8).

Si nécessaire, aller à l'écran principal  (Home).

Si nécessaire, s'enregistrer en qualité de  (User level, Expert), cf. Paragraphe 6.9.

Appuyer sur  (Appareil) de l'appareil à brancher.

Si nécessaire, appuyer sur  (Information) pour aller à l'écran d'informations.

Naviguer à l'aide des touches  et  sur la page avec le paramètre "**Paired device**" ou "**Paired devices**" [appareil(s) apparié(s)] (Cela dépend des capacités de prise en charge de l'appareil. Il est également possible d'utiliser les grandes zones invisibles pour naviguer.)

Cliquer sur  (EditMode) pour modifier le paramètre.

Appuyer sur  (Edit) après avoir appuyé sur le paramètre "**Paired device**" or "**Paired devices**". Un écran ressemblant à ceci va s'ouvrir.





Sélectionner la touche "**None**" pour ajouter un nouvel appareil, ou sélectionner l'un des appareils déjà attribué pour le changer.

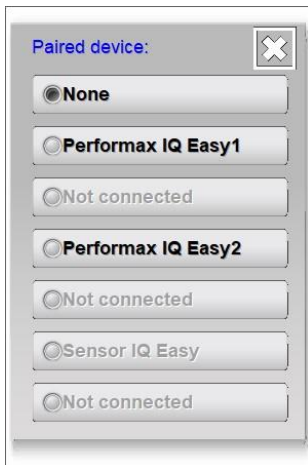

L'écran suivant va s'ouvrir :



Si nécessaire, naviguer à l'aide des touches  et  sur la page avec l'appareil sur lequel doit être branché le capteur.

A ce stade, appuyer sur la touche pour l'appareil à apparier.



L'écran va se fermer et il va désormais afficher l'appareil branché dans la liste.



En fonction de la version de logiciel, seul un capteur peut être relié à une barre ; avec d'autres versions de logiciel, un branchement jusqu'à 4 barres est pris en charge. Renouveler les étapes décrites ci-dessus pour brancher un deuxième ou un appareil suivant au capteur.



Appuyer sur  (Accept) pour terminer l'appairage de l'appareil et sauvegarder l'appairage créé.



Appuyer sur  (Home) pour revenir à l'écran principal et s'enregistrer à nouveau en qualité d'utilisateur de base (cf. Paragraphe 6.9).



Remarque :

- Le Manager IQ Easy va tenter d'établir automatiquement le lien dans l'appareil. Il est bien de vérifier dans le capteur que cela a été réellement bien ou mal obtenu. Si cela ne fonctionne pas bien, le lien dans le capteur devra alors être établi manuellement.

Ensuite, vérifier si les liens ont été établis dans l'appareil. Cela a été décrit dans le paragraphe précédent.

6.18.3 Activer la régulation de tension CLFB (Expert user)

Si les capteurs et les barres sont reliés les uns aux autres, la commande CLFB peut être activée. Pour cela, l'utilisateur doit être enregistré en qualité d'Expert (cf. Paragraphe 6.8).

Si nécessaire, aller sur l'écran principal  (Home).

Si nécessaire, s'enregistrer en qualité de  (Utilisateur level, Expert), cf. Paragraphe 6.9.

Appuyer sur  ou  (Appareil) de l'appareil dont le mode CLFB doit être activé.

Si nécessaire, appuyer sur  (Information) pour aller sur l'écran Informations.

Naviguer à l'aide des touches  et  sur la page avec le paramètre "**Operation mode**" (vous pouvez également utiliser les grandes zones invisibles pour naviguer).

Cliquer sur  (EditMode) pour modifier le paramètre.

Appuyer sur  (Edit) après avoir appuyé sur le paramètre "**Operation mode**". Un écran ressemblant à ceci va s'ouvrir.

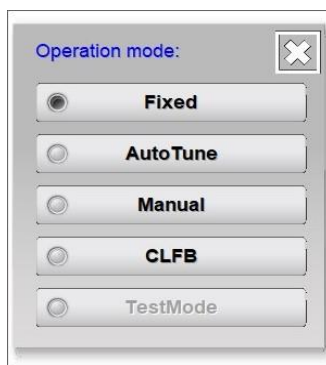

A ce stade, appuyer sur "**CLFB**".

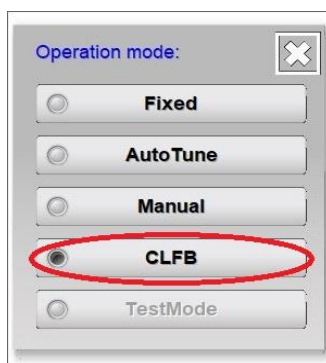

L'écran va se fermer et la commande CLFB a été établie.



Appuyer sur  (Home) pour revenir à l'écran principal et s'enregistrer à nouveau en qualité d'utilisateur de base (cf. Paragraphe 6.9).

6.18.4 Débrancher une barre couplée d'un capteur (Expert user)

Pour pouvoir déconnecter un appareil couplé, il faut au moins devenir un utilisateur Expert (cf. Paragraphe 6.8).

Si nécessaire, aller sur l'écran principal  (Home).

Si nécessaire, s'enregistrer en qualité de  (Utilisateur level, Expert), cf. Paragraphe 6.9.

Appuyer sur  ou  (Appareil) de l'appareil à appairer.

Si nécessaire, appuyer sur  (Information) pour aller sur l'écran Informations.

Naviguer à l'aide des touches  et  sur la page avec le paramètre "**Paired sensor**" [capteur apparié] (vous pouvez également utiliser les grandes zones invisibles pour naviguer).

Cliquer sur  (EditMode) pour modifier le paramètre.

Appuyer sur  (Edit) après avoir appuyé sur le paramètre "**Paired sensor**". Un écran semblable à celui-là va s'ouvrir.

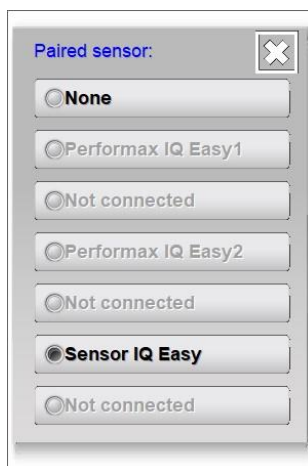

Appuyer sur “None”.

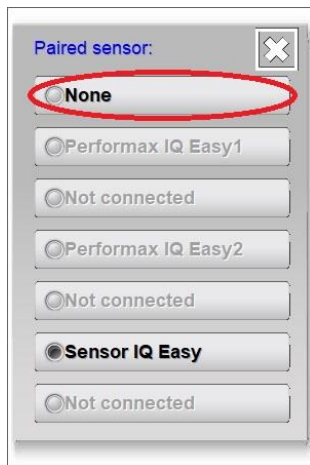

L'écran de sélection va se fermer et le paramètre et la configuration vont s'afficher avec le réglage effectué.



Appuyer sur  (Home) pour retourner à l'écran principal et s'enregistrer à nouveau en qualité d'utilisateur de base (cf. Paragraphe 6.9).



Remarque :

- Le Manager IQ Easy va tenter d'interrompre automatiquement le désappariement du capteur. Il est bien de vérifier dans le capteur que cela a été réellement bien ou mal obtenu. Si cela ne fonctionne pas bien, le désappariement dans le capteur devra être interrompu manuellement.

Ensuite, vérifier si le lien a été rompu dans le capteur. La description en est donnée dans le paragraphe suivant.

6.18.5 Débrancher un capteur d'une barre (Expert user)



Pour pouvoir débrancher l'appareil connecté, il faut au moins atteindre un niveau utilisateur Expert (cf. Paragraphe 6.8).

Si nécessaire, aller sur l'écran principal  (Home).

Si nécessaire, s'enregistrer en qualité de  (User level, Expert), cf. Paragraphe 6.9.

Appuyer sur  (Appareil) de l'appareil à débrancher.

Si nécessaire, appuyer sur  (Information) pour aller sur l'écran d'Informations.

Naviguer à l'aide des touches  et  sur la page avec le paramètre "**Paired device**" ou "**Paired devices**" [appareil(s) apparié(s)] (Cela dépend des capacités de prise en charge de l'appareil. Il est également possible d'utiliser les grandes zones invisibles pour naviguer.)

Cliquer sur  (EditMode) pour modifier le paramètre.

Appuyer sur  (Edit) après avoir appuyé sur le paramètre "**Paired device**" ou "**Paired devices**". Un écran ressemblant à celui-ci va s'ouvrir.

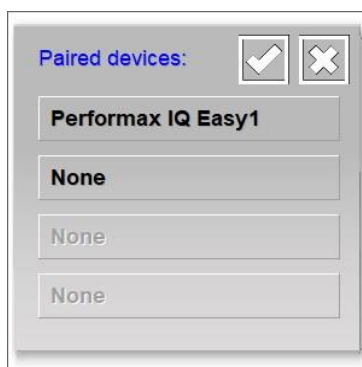

Sélectionner la touche de l'appareil à débrancher (dans l'exemple, "**Performax IQ Easy 1**" est sélectionné).

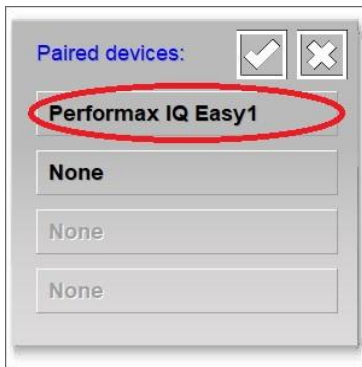

L'écran suivant va s'ouvrir :

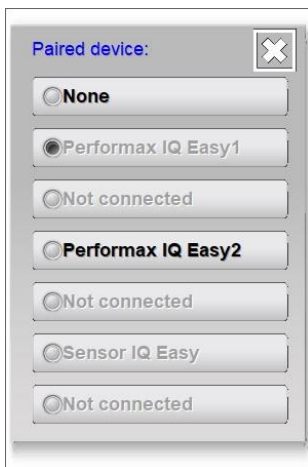

Appuyer sur **"None"**.

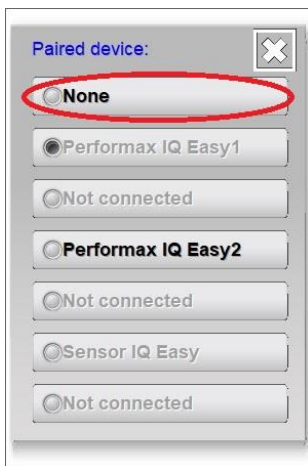

L'écran va se fermer et l'appareil déconnecté va être supprimé à l'écran.



En fonction de la version du logiciel, il est possible de ne brancher qu'un seul capteur avec une barre ; avec d'autres versions de logiciels, le branchement jusqu'à 4 barres est pris en charge. Renouveler les étapes décrites ci-dessus pour débrancher un deuxième ou un autre appareil du capteur.



Appuyer sur  (Accept) pour terminer l'appariement de l'appareil et sauvegarder les appariements créés.



Appuyer sur  (Home) pour revenir à l'écran principal et s'enregistrer à nouveau en qualité d'utilisateur de base (cf. Paragraphe 6.9).



Remarque :

- Le Manager IQ Easy va tenter le désappariement automatique de l'appareil. Il est bien de vérifier dans l'appareil que cela a été réellement bien ou mal obtenu. Si cela ne fonctionne pas bien, le désappariement dans l'appareil devra alors être rompu manuellement.

Ensuite, vérifier que les déconnexions ont également été effectuées dans l'appareil. Cela a été décrit dans le paragraphe précédent.

6.18.6 Débrancher un appareil d'un capteur supprimé (Expert user)

Pour pouvoir déconnecter des appareils connectés, il faut au moins devenir utilisateur Expert (cf. Paragraphe 6.8).

Si nécessaire, aller sur l'écran principal  (Home).

Si nécessaire, s'enregistrer en qualité de  (User, Expert), cf. Paragraphe 6.9.

Appuyer sur  ou  (Appareil) de l'appareil à appairer.

Si nécessaire, appuyer sur  (Information) pour aller sur l'écran Informations.

Naviguer à l'aide des touches  et  sur la page avec le paramètre "**Paired sensor**" (vous pouvez également utiliser les grandes zones invisibles pour naviguer).

Cliquer sur  (EditMode) pour modifier le paramètre.

Appuyer sur  (Edit) après avoir appuyé sur le paramètre "**Paired sensor**". Un écran ressemblant à celui-ci va s'ouvrir.

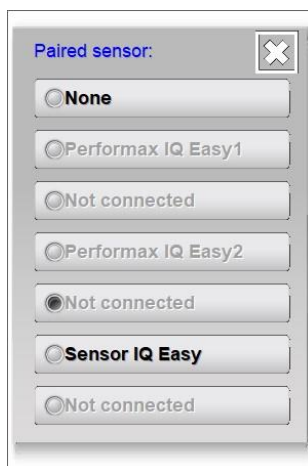

Appuyer sur "**None**".



L'écran de sélection va se fermer et le paramètre et la configuration vont s'afficher avec le réglage effectué.



Appuyer sur  (Home) pour revenir à l'écran principal et s'enregistrer à nouveau en qualité d'utilisateur de base (cf. Paragraphe 6.9).

6.18.7 Débrancher un capteur d'une barre supprimée (Utilisateur expert)

Pour pouvoir débrancher des appareils connectés, il faut au moins devenir utilisateur expert (cf. Paragraphe 6.8).

Si nécessaire, aller à l'écran principal  (Home).

Si nécessaire, s'enregistrer en qualité de  (User level, Expert), cf. Paragraphe 6.9.

Appuyer sur  (Appareil) de l'appareil à débrancher.

Si nécessaire, appuyer sur  (Information) pour aller à l'écran d'Informations.

Naviguer à l'aide des touches  et  sur la page avec le paramètre **“Paired device”** ou **“Paired devices”** (Cela dépend des capacités de prise en charge de l'appareil. Il est également possible d'utiliser les grandes zones invisibles pour naviguer.)

Cliquer sur  (EditMode) pour modifier le paramètre.

Appuyer sur  (Edit) après avoir appuyé sur le paramètre **“Paired appareil”** ou **“Paired appareil”**. Un écran ressemblant à celui-ci va s'ouvrir.



Sélectionner la touche **“Not connected”** de l'appareil à débrancher.

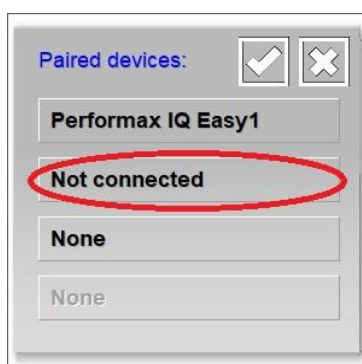

L'écran suivant va s'ouvrir :

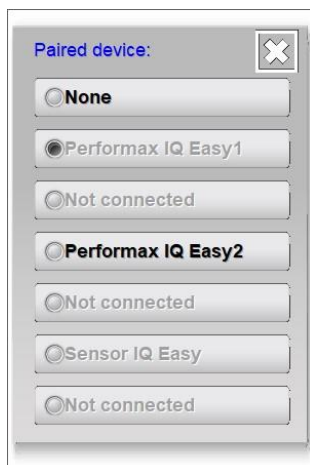

Appuyer sur "None".

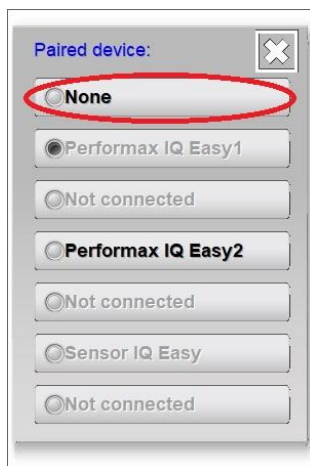

L'écran va se fermer et l'appareil débranché va être retiré de la liste.

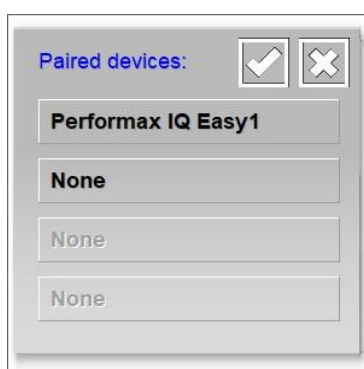

En fonction de la version de logiciel, il n'y a qu'un seul capteur qui puisse être branché sur une barre ; avec d'autres versions de logiciels, le branchement jusqu'à 4 barres est pris en charge. Renouveler les étapes décrites ci-dessus pour débrancher un deuxième appareil ou un suivant du capteur.



Appuyer sur  (Accept) pour terminer le désappariement de l'appareil et sauvegarder les appariements créés.



Appuyer sur  (Home) pour revenir à l'écran principal et s'enregistrer à nouveau en qualité d'utilisateur de base (cf. Paragraphe 6.9).

6.19 Activer et désactiver les segments de capteurs (Utilisateur expert, version de capteur V5_2 uniquement)

6.19.1 Activer et désactiver les segments de capteurs via l'écran de configuration (Utilisateur expert)

Il est possible de placer jusqu'à 16 segments dans un capteur (version V5_2). Comme dans un capteur, un segment de capteur n'a pas réellement à être placé à chaque position, les emplacements où un segment de capteur a été placé peuvent être mis hors tension. Les segments de capteurs peuvent également être temporairement désactivés. Pour cela, l'utilisateur doit être enregistré en qualité d'Expert (cf. Paragraphe 6.8).

Si nécessaire, aller à l'écran principal  (Home).

Si nécessaire, s'enregistrer en qualité de  (User level, Expert), cf. Paragraphe 6.9.

Appuyer sur  (Appareil) de l'appareil.

Si nécessaire, appuyer sur  (Information) pour aller sur l'écran Informations.

Naviguer à l'aide des touches  et  sur la page avec le paramètre "**Active segments**" [segments actifs] (vous pouvez également utiliser les grandes zones invisibles pour naviguer).

Cliquer sur  (EditMode) pour modifier le paramètre.

Appuyer sur  (Edit) après avoir appuyé sur le paramètre "**Active segments**". Un écran ressemblant à ceci va s'ouvrir.

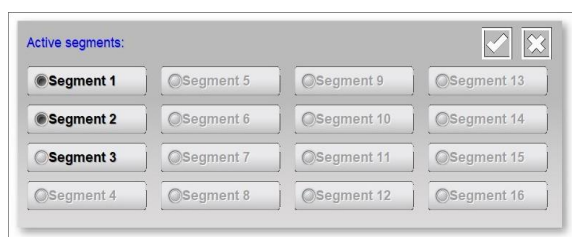

Activer ou désactiver les segments souhaités en appuyant sur la touche correspondante du segment.

Appuyer sur  (Accept) pour sauvegarder les changements effectués.

Appuyer sur  (Home) pour revenir à l'écran principal et s'enregistrer à nouveau en qualité d'utilisateur de base (cf. Paragraphe 6.9).

6.19.2 Activer et désactiver les segments de capteur via l'écran Graphique (Expert user)

Les segments peuvent également être activés et désactivés via l'écran Graphique. Pour cela, l'utilisateur doit être enregistré en qualité d'Expert (cf. Paragraphe 6.8).

Si nécessaire, aller à l'écran principal  (Home).

Si nécessaire, s'enregistrer en qualité de  (User level, Expert), cf. Paragraphe 6.9.

Appuyer sur  (Appareil) de l'appareil.

Si nécessaire, appuyer sur  (Graphics) pour aller sur l'écran Graphique.

Appuyer sur  (Edit) pour ouvrir l'écran "**Active segments**".

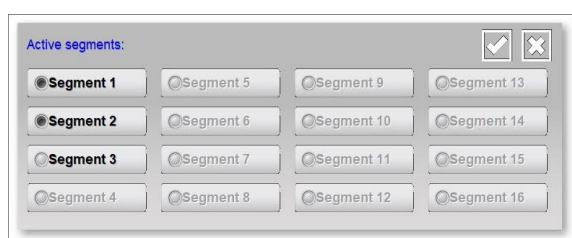

Activer ou désactiver les segments souhaités en appuyant sur la touche correspondant au segment.

Appuyer sur  (Accept) pour sauvegarder les modifications apportées.

Appuyer sur  (Home) pour revenir à l'écran principal et s'enregistrer à nouveau en qualité d'utilisateur de base (cf. Paragraphe 6.9).

6.20 Activer et désactiver les segments de capteurs (Expert user)

6.20.1 Activer et désactiver les segments de capteurs via l'écran de configuration (Expert user)



Il est possible de placer jusqu'à 16 segments dans un capteur. En fonction, par exemple, de la largeur de bande, des segments de capteurs peuvent être temporairement désactivés. Pour activer et désactiver des segments de capteurs, l'utilisateur doit être enregistré en qualité d'Expert (cf. Paragraphe 6.8).

Si nécessaire, aller sur l'écran principal  (Home).

Si nécessaire, s'enregistrer en qualité de  (User level, Expert), cf. Paragraphe 6.9.

Appuyer sur  (Appareil) sur l'appareil.

Si nécessaire, appuyer sur  (Information) pour aller sur l'écran d'Informations.

Naviguer à l'aide des touches  et  sur la page avec le paramètre "**Enabled segments**" [segments activés] (vous pouvez également utiliser les grandes zones invisibles pour naviguer).

Cliquer sur  (EditMode) pour modifier le paramètre.

Appuyer sur  (Edit) après avoir appuyé sur le paramètre "**Enabled segments**". Un écran ressemblant à ceci va s'ouvrir.

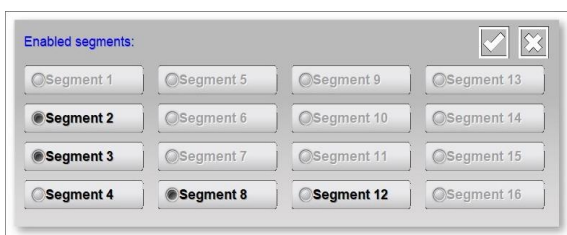

Activer ou désactiver les segments souhaités en appuyant sur la touche correspondante du segment.

Appuyer sur  (Accept) pour accepter les modifications effectuées.

Appuyer sur  (Home) pour retourner sur l'écran principal et s'enregistrer à nouveau en qualité d'utilisateur de base (cf. Paragraphe 6.9).

6.20.2 Activer et désactiver les segments de capteurs via l'écran Graphics (Utilisateur expert)

Les segments peuvent également être activés et désactivés via l'écran Graphics. Pour cela, l'utilisateur doit être enregistré en qualité d'Expert (cf. Paragraphe 6.8).

Si nécessaire, aller sur l'écran principal  (Home).

Si nécessaire, s'enregistrer en qualité de  (User level, Expert), cf. Paragraphe 6.9.

Appuyer sur  (Appareil) de l'appareil.

Si nécessaire, appuyer sur  (Graphics) aller sur l'écran Graphics.

Appuyer sur  (Edit) pour ouvrir l'écran **“Enabled segments”** [segments activés].

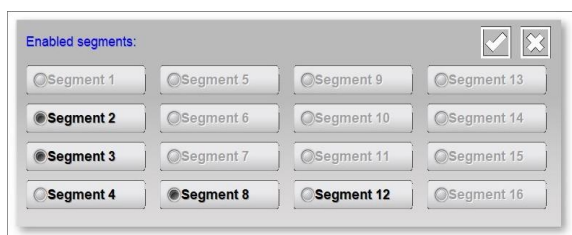

Activer ou désactiver les segments souhaités en appuyant sur la touche correspondant au segment.

Appuyer sur  (Accept) pour sauvegarder les modifications effectuées.

Appuyer sur  (Home) pour revenir sur l'écran principal et s'enregistrer à nouveau en qualité d'utilisateur de base (cf. Paragraphe 6.9).

6.20.3 Activer et désactiver les segments de capteur via une barre connectée (Utilisateur expert)



Si une barre et un capteur sont connectés, les segments peuvent également être activés ou désactivés via la barre. Dans ce cas, seul le calcul des valeurs mesurées est pris en compte dans la barre, cela n'affecte pas la configuration actuelle sur le capteur en lui-même.

Si nécessaire, aller sur l'écran principal  (Home).

Si nécessaire, s'enregistrer en qualité de  (User level, Expert), cf. Paragraphe 6.9.

Appuyer sur  or  (Appareil) de l'appareil.

Si nécessaire, appuyer sur  (Information) pour aller sur l'écran (Information).

Naviguer à l'aide des touches  et  sur la page avec le paramètre **“Enabled segments”** [segments activés] (vous pouvez également utiliser les grandes zones invisibles pour naviguer).

Cliquer sur  (EditMode) pour modifier le paramètre.

Appuyer sur  (Edit) après avoir appuyé sur le paramètre **“Enabled segments”**. Un écran ressemblant à celui-ci va s'ouvrir.

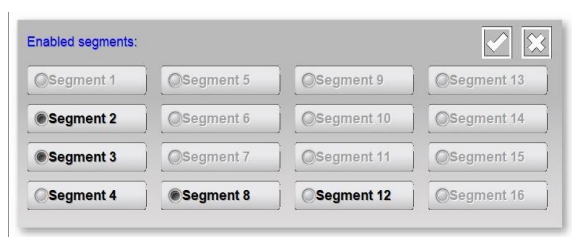

Activer ou désactiver les segments souhaités en appuyant sur la touche correspondante du segment.

Appuyer sur  (Accept) pour sauvegarder les modifications effectuées.

Appuyer sur  (Home) pour revenir à l'écran principal et s'enregistrer à nouveau en qualité d'utilisateur de base (cf. Paragraphe 6.9).

6.21 Vérifier et surveiller la configuration du système (Utilisateur expert)

La configuration utilisée pour le système peut être surveillée avec le système IQ Easy. Le Manager IQ Easy vérifie que tous les appareils de la configuration définie du système soient présents et que les appareils disposent du statut correct pour l'exécution. Dès que la configuration active du système ne correspond pas à la configuration définie pour le système, un message d'alarme va apparaître à l'écran avec le texte "**System configuration not OK!**" [configuration du système non OK].

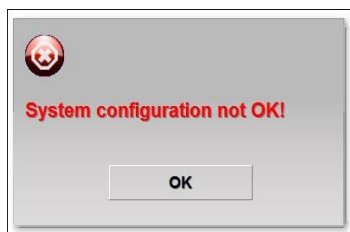

Le message d'alarme est également sauvegardé dans le journal du système avec le texte "**SYSTEM CONFIGURATION NOT OK**". En outre, l'onglet  (TabM) s'affiche en rouge.

6.21.1 Mettre sous tension la configuration du système vérifiée pour la première fois (Utilisateur expert)

Remarque :

- Brancher tous les appareils et mettre les appareils en mode d'exécution souhaité.

Si nécessaire, aller sur l'écran principal  (Home).

Si nécessaire, s'enregistrer en qualité de  (User level, Expert), cf. Paragraphe 6.9.

Appuyer sur  (Info).

Naviguer à l'aide des touches  et  sur la page avec le paramètre "**Check last configuration**" [vérifier la dernière configuration] (vous pouvez également utiliser les grandes zones invisibles pour naviguer).

Cliquer sur  (EditMode) pour modifier le paramètre.

Appuyer sur  (Edit) après avoir appuyé sur le paramètre "**Check last configuration**".

Revenir à l'écran principal  (Home).

Après un moment, l'écran suivant va apparaître :



Appuyer sur "**YES**". L'écran va se fermer et la configuration active du système sera sauvegardée.

Se connecter à nouveau en qualité d'utilisateur de base (cf. Paragraphe 6.9).

6.21.2 Sauvegarder la configuration habituelle du système (Utilisateur expert)

Si la configuration du système IQ Easy a été modifiée, elle peut à nouveau être sauvegardée de la façon suivante.

Si nécessaire, aller à l'écran principal  (Home).

Si nécessaire, s'enregistrer en qualité de  (User level, Expert), cf. Paragraphe 6.9.

Appuyer sur  (Info).

Appuyer sur  (Maintenance) pour revenir à l'écran Maintenance.

Naviguer à l'aide des touches  et  sur la page avec l'action "**Save configuration**" [sauvegarder la configuration] (vous pouvez également utiliser les grandes zones invisibles pour naviguer).

Appuyer sur  (Action) après avoir appuyé sur l'action "**Save configuration**". L'écran suivant va apparaître.



Appuyer sur "**YES**". L'écran va désormais se fermer.

Appuyer sur  (Home) pour revenir à l'écran principal et se connecter à nouveau en qualité d'utilisateur de base (cf. Paragraphe 6.9).

6.21.3 Désactiver temporairement/de façon permanente la vérification de la configuration du système (Utilisateur expert)

Il peut s'avérer souhaitable de désactiver la vérification de configuration du système (de façon temporaire ou autre). Pour y parvenir, régler la configuration de l'IHM "**Check last configuration**" [vérifier la dernière configuration] sur "**No**". Cf. Paragraphe 6.12 pour accéder à cette configuration.



Remarque :

- La dernière configuration sauvegardée pour le système sera sauvegardée sur le Manager IQ Easy. En réactivant la vérification de configuration du système, le Manager IQ Easy va ensuite utiliser cette configuration.

6.21.4 Réactiver la vérification de configuration du système

Il peut s'avérer souhaitable de réactiver la vérification de configuration du système. Pour cela, régler la configuration de l'IHM "**Check last configuration**" sur "**Yes**". Cf. Paragraphe 6.12 pour accéder à la configuration.



Remarque :



- La dernière configuration sauvegardée pour le système sera sauvegardée sur le Manager IQ Easy. En réactivant la vérification de configuration du système, le Manager IQ Easy utilisera ainsi cette configuration. Si la configuration a été modifiée entre-temps, le Paragraphe 6.21.2 décrit la façon de sauvegarder la configuration modifiée.

6.21.5 Désactiver temporairement la notification d'alarme de configuration du système (Utilisateur expert)

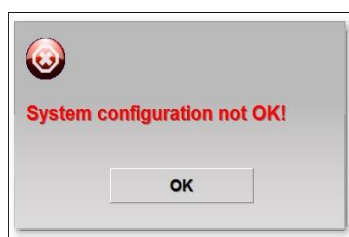
Si un écart a été relevé dans la configuration du système souhaitée, cela sera signalé à l'utilisateur via la fenêtre contextuelle suivante :



Appuyer sur “OK” pour fermer cet écran.

L'onglet  (TabM) va désormais apparaître dans l'écran principal en rouge pour indiquer qu'il y a une erreur dans le système. Si vous souhaitez temporairement supprimer l'onglet rouge  (TabM), (notification d'erreur), effectuer les actions suivantes.

Si nécessaire, aller sur l'écran principal  (Home).

Si nécessaire, s'enregistrer en qualité de  (User level, Expert), cf. Paragraphe 6.9.



Appuyer sur  (Info).

Si nécessaire, appuyer sur  (Maintenance) pour aller sur l'écran Maintenance.

Naviguer à l'aide des touches  et  sur la page avec l'action “**Clear système alarm**” [supprimer l'alarme du système] (vous pouvez également utiliser les grandes zones invisibles pour naviguer).

Appuyer sur  (Action) après l'action “**Clear système alarm**”.

Appuyer sur  (Home) pour revenir sur l'écran principal et s'identifier à nouveau en qualité d'utilisateur de base (cf. Paragraphe 6.9).

L'onglet en rouge  (TabM) va désormais revenir en gris  (TabM). Le système va désormais continuer avec une configuration incorrecte, mais il n'y aura plus d'indication d'erreur à l'écran (à moins qu'une autre erreur soit active sur le système). Toutefois, si une autre erreur de configuration du système est relevée, le Manager IQ Easy va de nouveau émettre un message d'erreur.

6.22 Configurer une connexion FTP (Utilisateur expert)

Avec une connexion FTP, il est possible de copier des fichiers journaux stockés sur le Manager IQ Easy sur un PC ou un ordinateur portable local. Pour cela, le Manager IQ Easy doit être inclus dans un réseau et le serveur DHCP du réseau doit lui affecter une adresse IP. Connecter d'abord le Manager IQ Easy à votre réseau avant de le mettre sous tension.

6.22.1 Nom d'utilisateur et mot de passe standard pour accéder à une session en FTP.

Nom d'utilisateur et mot de passe par défaut pour accéder à une session en FTP :

Pour un usage général, un nom d'utilisateur et un mot de passe par défaut sont disponibles :

Nom d'utilisateur : Simco
Mot de passe : 1234

6.22.2 Nom d'utilisateur mot de passe d'utilisateurs pour ouvrir une session en FTP.

Néanmoins, pour plus de sécurité, il est souhaitable d'utiliser votre propre nom d'utilisateur et mot de passe. Pour cela, il faut entrer les paramètres suivants dans l'IHM : "**Remote FTP username**" [nom d'utilisateur FTP à distance] et "**Remote FTP password**" [mot de passe FTP à distance]. La configuration des paramètres et les paramètres figurent au Paragraphe 6.12. A noter qu'il faut être connecté en qualité d'utilisateur expert pour pouvoir modifier ces paramètres.

En outre, il est utile de noter le paramètre "**Ethernet IP Address**", puisqu'il est nécessaire pour configurer une connexion au serveur FTP (cf. Paragraphe 6.17.11).

Dans les exemples suivants, le système IQ Easy aura l'adresse IP suivante 192.168.51.163. Cette adresse est entrée dans les exemples.

6.22.3 Configuration d'une connexion FTP avec Edge.

Microsoft Edge ne prend pas en charge l'accès aux serveurs FTP. Utiliser un client FTP différent.

6.22.4 Configuration d'une connexion FTP avec IExplore.

Ouvrir IExplore sur le PC ou l'ordinateur portable .

Saisir le texte "**ftp://**" dans la barre URL, complété par l'adresse FTP telle qu'elle s'affiche également dans l'IHM sous le paramètre "**Ethernet IP Address**" (par. ex. "<ftp://192.168.51.163>"). Appuyer sur la touche "**Enter**".

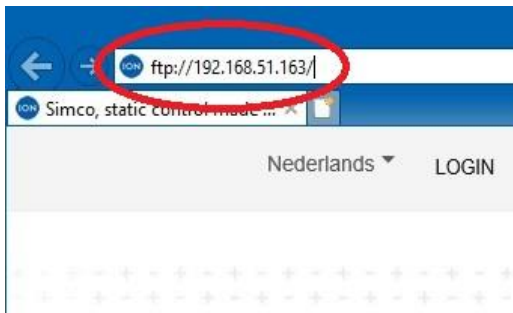

Dans l'écran qui s'ouvre, saisir le nom d'utilisateur et le mot de passe.



Le répertoire de base de l'utilisateur va s'ouvrir.



Sélectionner le répertoire "LogFiles" pour aller sur le répertoire avec tous les fichiers journaux.

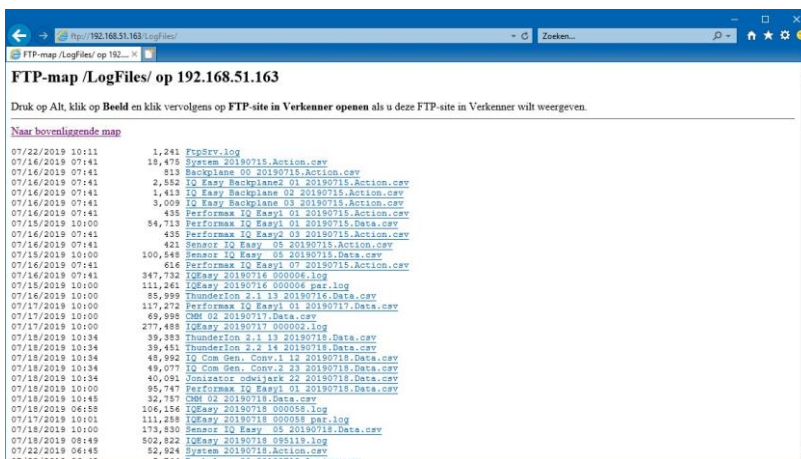

Ensuite, copier les fichiers souhaités sur votre PC ou ordinateur portable.

Les fichiers CSV copiés peuvent être consultés et édités avec Excel.

6.22.5 Configurer une connexion FTP avec Windows Explorer.

Démarrer Windows Explorer.

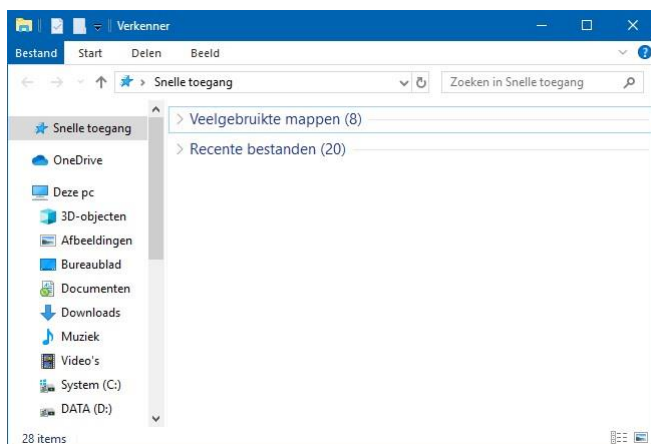

Saisir le texte “**ftp://**” dans la barre URL, complété par l’adresse FTP telle qu’elle s’affiche également dans l’IHM sous le paramètre “**Ethernet IP Address**” (par. ex. “<ftp://192.168.51.163>”). Appuyer sur la touche “**Enter**”.



Dans l’écran qui s’ouvre, saisir le nom d’utilisateur et le mot de passe et appuyer sur “**Connect**”.

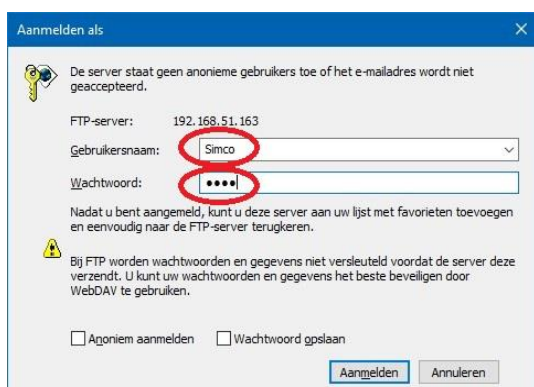

Le répertoire de base pour l’utilisateur va s’ouvrir.

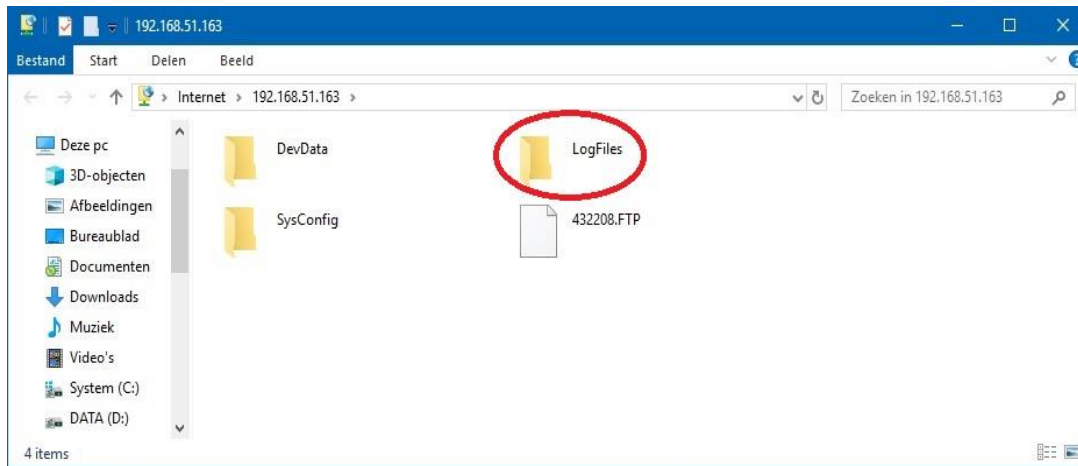

Sélectionner le répertoire “**LogFiles**” par un double clic sur la touche gauche de la souris pour aller sur le répertoire avec tous les fichiers journaux.

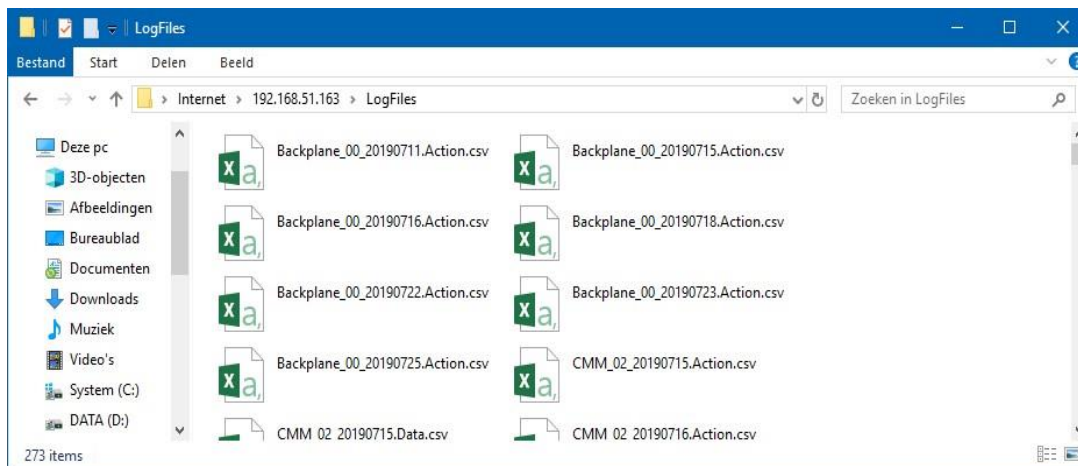

Ensuite, copier les fichiers souhaités sur votre PC ou ordinateur portable.

Les fichiers CSV copiés peuvent être consultés et édités sous Excel.

6.22.6 Configuration d'une connexion FTP avec FileZilla.



Démarrer FileZilla (nous avons utilisé FileZilla 3.43.0 pour les copies d'écrans. En cas d'utilisation d'une version différente, les écrans peuvent paraître différents).

Saisir les informations suivantes :

Hôte : Adresse Ethernet IP de l'IQ Easy (par ex. 192.168.51.163).
Nom d'utilisateur : Simco
Mot de passe : 1234

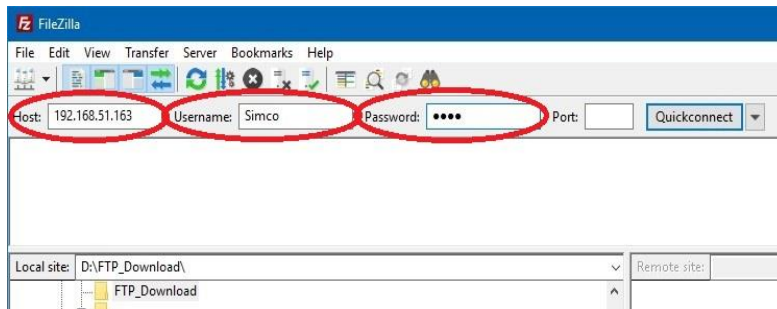

Appuyer sur **“Quickconnect”**. Lorsque l'écran suivant s'ouvre, appuyer sur **“OK”**.

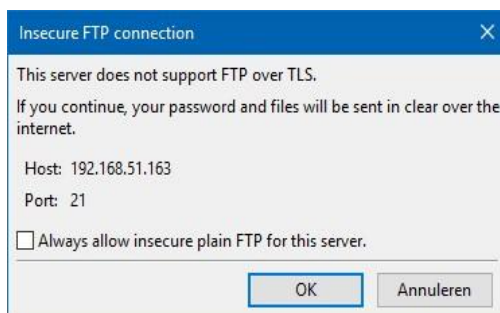

L'écran suivant s'ouvre.

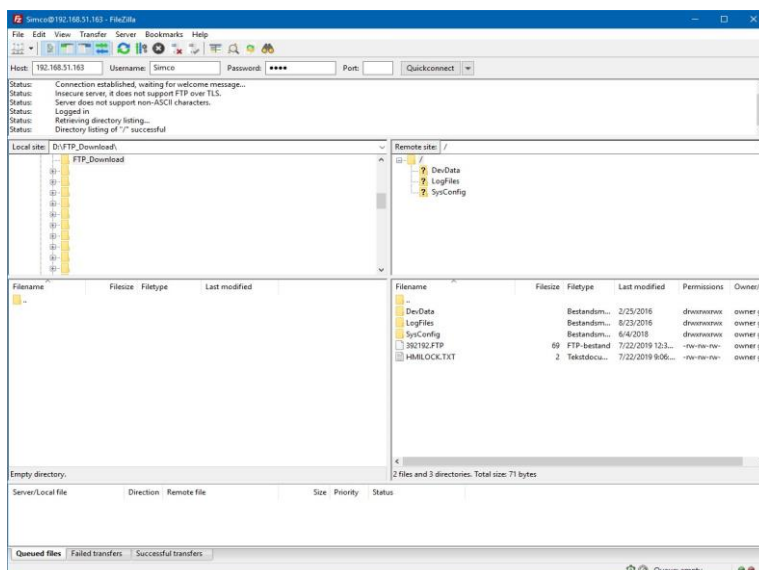

Sélectionner le “**Local site**” [site local] souhaité, par ex. “**D:\FTP_Download**”. Il peut s’agir de n’importe quel répertoire sur votre système.

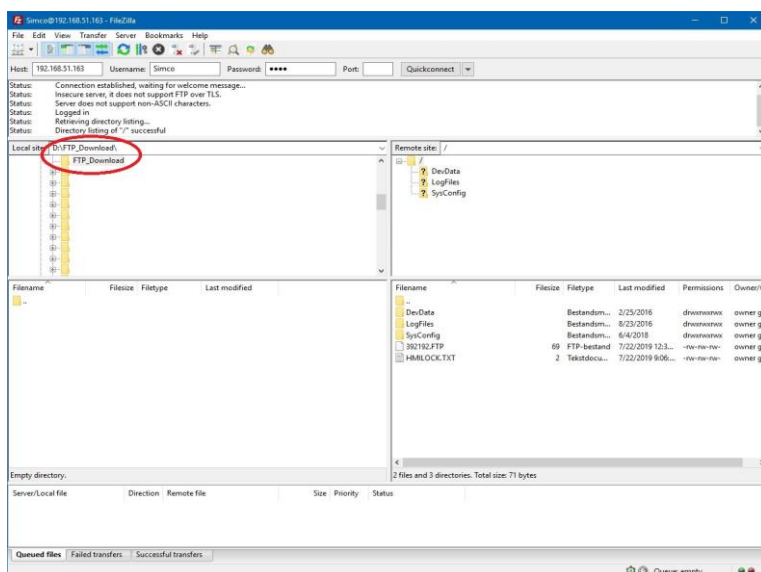

A présent, double-cliquer sur le répertoire “**LogFiles**” à “**Remote site**”.

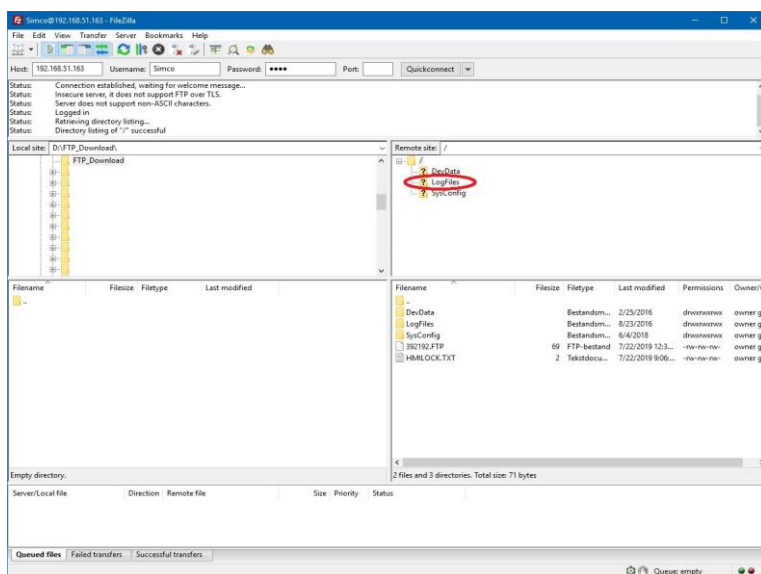

Tous les fichiers journaux présents sur le système IQ Easy vont ensuite être chargés.

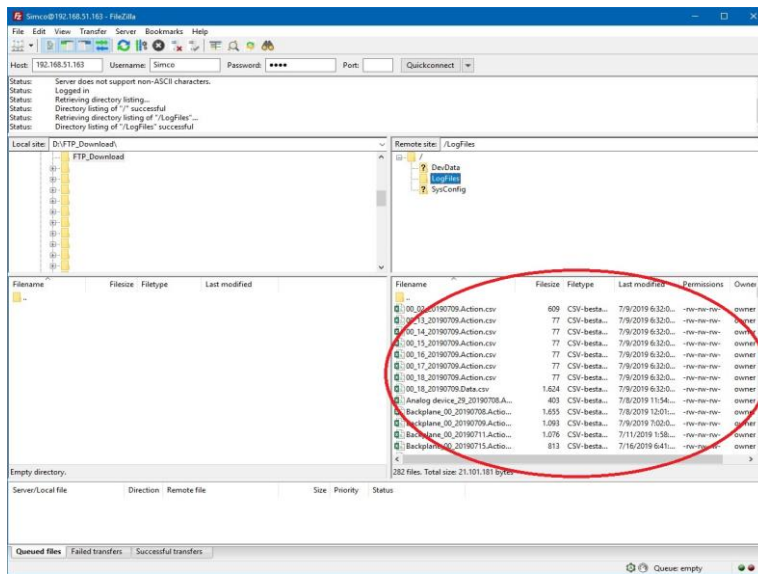

Sélectionner les fichiers à copier.

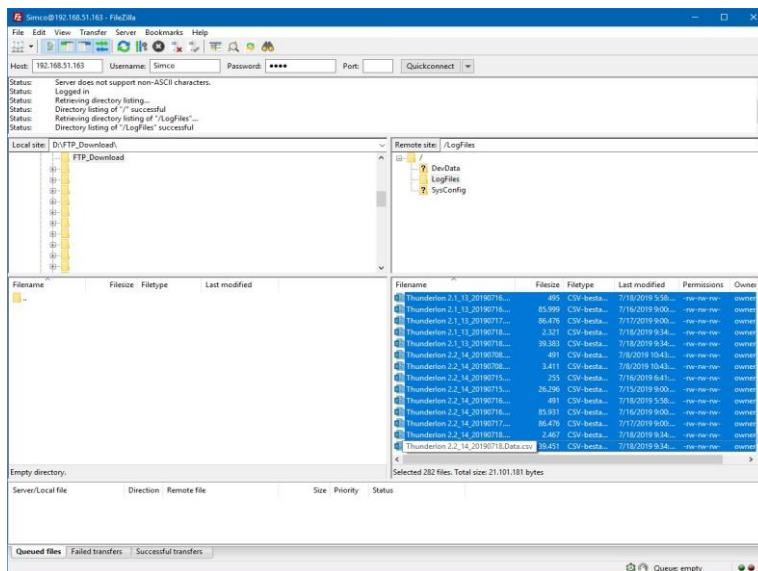

Sur la liste, appuyer sur la touche droite de la souris et sélectionner "Download".

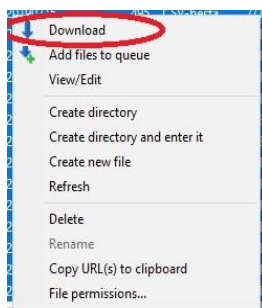

Les fichiers sélectionnés vont désormais être copiés sur le PC ou l'ordinateur portable.

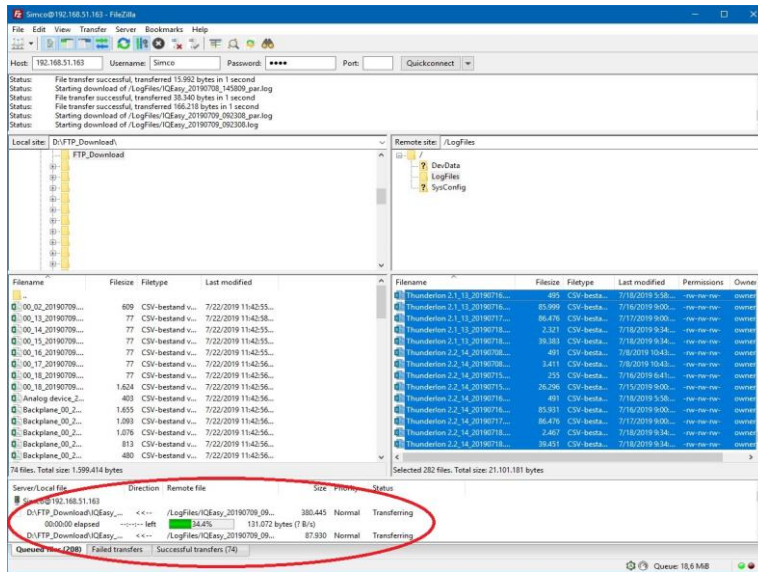

Après un moment, FileZilla va annoncer que les copies ont été effectuées. Les fichiers peuvent ensuite se trouver dans le dossier indiqué par l'utilisateur (cf. "Local site" par ex. "D:\FTP_Download").

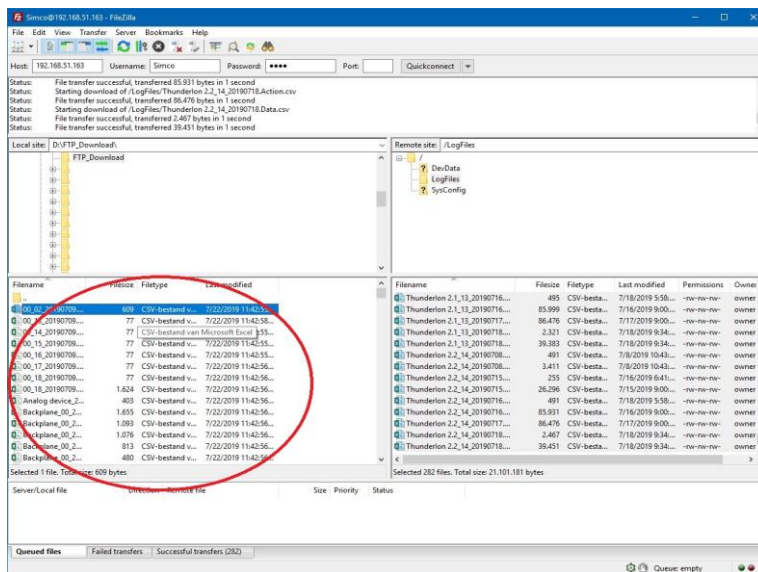

Les fichiers CSV copiés peuvent être consultés et édités avec Excel.

6.23 Copier des fichiers journaux sur une clé USB

Une clé USB peut également servir à copier des fichiers journaux. Vérifier que la clé USB ne contienne aucun autre fichier. Supprimer tous éventuels fichiers présents sur la clé USB.

Pour copier les fichiers, vous n'avez besoin que d'insérer la clé USB dans l'un des ports USB du Manager IQ Easy. Après une attente courte, l'IQ Easy Manager va indiquer que la copie a

commencé via le sablier  (occupé). Un compteur sera également actif dans le sablier pour indiquer le nombre de fichiers actuellement en cours de copie. En fonction de la quantité et de la taille des fichiers, cette copie peut prendre un certain temps. Lorsque tous les fichiers ont été copiés, le Manager IQ Easy va afficher l'écran suivant :



Retirer la clé USB du port USB.

Appuyer sur "OK" pour fermer cet écran.

Copier les fichiers dans le dossier "**LogFiles**" présents sur la clé USB vers votre PC ou votre ordinateur portable.

Les fichiers CSV copiés peuvent être consultés et édités avec Excel.

Si la clé USB reste dans le Manager IQ Easy, une action de copie va démarrer automatiquement chaque jour à minuit et tous les fichiers journaux présents sur le système vont être copiés vers la clé USB. Au terme de 14 jours, les fichiers journaux sont automatiquement supprimés de la mémoire du Manager IQ Easy, mais les fichiers journaux copiés sur la clé USB ne seront pas supprimés. Cela signifie que les fichiers journaux peuvent également être sauvegardés automatiquement pendant une durée supérieure à 14 jours. A noter que la clé USB doit avoir suffisamment d'espace disponible pour stocker tous les fichiers journaux.

Remarque :

- Copier un grand nombre de fichiers ou de gros fichiers peut prendre beaucoup de temps. Si la clé USB est retirée du Manager IQ Easy, alors que la copie des fichiers n'est pas terminée, les fichiers sur la clé USB peuvent être corrompus. Cela peut également rendre la clé USB illisible.

6.24 Copier les fichiers journaux, y compris les fichiers Debug de Simco sur une clé USB (Service)



Dans certains cas, un employé Simco pourra vous demander de copier tous les fichiers ainsi dénommés “Debug files” sur une clé USB. Simco peut utiliser ces fichiers pour analyser les problèmes sur votre système. Par défaut, ces fichiers supplémentaires ne sont pas copiés sur une clé USB. Pour copier ces fichiers supplémentaires sur une clé USB, il faudra une procédure particulière.

Si nécessaire, aller sur l'écran principal  (Home).

Appuyer sur ,  ou  (User Level).

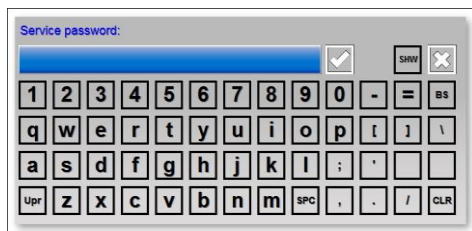
Sélectionner “**Service**”. Un clavier va apparaître à ce stade.



Saisir le code “**2257**”. Le code d'accès spécifique peut être visible lors de la saisie en appuyant sur  (Show) [afficher]. Appuyer sur  (Hide) [cacher] pour cacher à nouveau le code d'accès spécifique.

Maintenant, suivre la procédure qui figure au Paragraphe 6.23 pour copier tous les fichiers journaux, y compris les fichiers Debug spécifiques sur la clé USB.

Pour envoyer les fichiers à Simco, constituer un dossier “**\LogFiles**” (y compris avec tous les sous-dossiers) sur la clé USB dans un fichier dénommé ZIP file. Il va rassembler tous les fichiers/dossiers dans un seul fichier et les compresser. Vous pourrez ensuite transmettre ce fichier ZIP à Simco pour analyse.

6.25 Sauvegarder les paramètres du système sur USB (Utilisateur expert)

Le système IQ Easy est capable d'effectuer une sauvegarde de la configuration complète du système avec tous les réglages et paramètres du système y compris de tous les appareils connectés sur une clé USB et ainsi de les sécuriser pour une éventuelle récupération.

Pour la préparation, une clé USB doit être vide et le dossier "**Update**" doit être créé dans le répertoire racine. Cela empêche que tous les dossiers journaux existants soient copiés en premier sur la clé USB.

Si nécessaire, aller sur l'écran principal  (Home).

Placer la clé USB préparée dans l'un des ports USB.

A ce stade, le système va afficher le message suivant "**USB IS UPDATE USB**".



Appuyer sur "**OK**".

Si nécessaire, s'enregistrer en qualité de  (User level, Expert), cf. Paragraphe 6.9.

Appuyer sur  (Info).

Si nécessaire, appuyer sur  (Maintenance) pour aller sur l'écran Maintenance.

Naviguer à l'aide des touches  et  sur la page avec l'action "**Save HMI settings**" [sauvegarder les réglages IHM] (vous pouvez également utiliser les grandes zones invisibles pour naviguer).

Appuyer sur  (Action) après l'action "**Save HMI settings**". Après un court instant, l'écran suivant va apparaître "**Config files copied.**" [fichiers de configuration copiés].



Appuyer sur “OK”.

Retirer la clé USB du port USB et la conserver dans un endroit sûr.



Appuyer sur  (Home) pour retourner à l'écran principal et se connecter à nouveau en qualité d'utilisateur de base (cf. Paragraphe 6.9).



Remarque :

- Si dans le logiciel du système d'IQ Easy de l'IHM, des boîtiers ou appareils Backplane, Extension IQ Easy ont été mis à jour, il est possible que la sauvegarde effectuée ne corresponde plus aux informations du système sauvegardées. Faire ensuite une nouvelle sauvegarde des paramètres du système.

6.26 Restaurer la configuration du système d'après une sauvegarde (Utilisateur expert)

Il peut arriver que le système de l'IQ Easy devienne totalement perturbé d'une façon ou d'une autre à cause des paramètres et réglages. Si une sauvegarde de tous les paramètres du système a été effectuée à un moment plus précoce lorsque tout fonctionnait encore bien, ces paramètres peuvent être récupérés et grâce à cela, le système peut à nouveau être opérationnel.

Remarque :

- Avant qu'une sauvegarde du système puisse être restaurée, elle doit d'abord avoir été réalisée. Cf. Paragraphe 6.25.

Pour restaurer une sauvegarde, effectuer les opérations suivantes.

Si nécessaire, aller sur l'écran principal  (Home).

Placer la clé USB avec la sauvegarde du système dans l'un des ports USB.

Le système va désormais afficher le message suivant **"USB IS UPDATE USB"**.



Appuyer sur **"OK"**.

Si nécessaire, s'enregistrer en qualité de  (User level, Expert), cf. Paragraphe 6.9.

Appuyer sur  (Info).

Si nécessaire, appuyer sur  (Maintenance) pour aller sur l'écran de Maintenance.

Naviguer à l'aide des touches  et  sur la page avec l'action **"Restore HMI settings"** (vous pouvez également utiliser les grandes zones invisibles pour naviguer).

Appuyer sur  (Action) après l'action **"Restore HMI settings"**. Après un moment, l'écran suivant va apparaître **"Config files restored."**

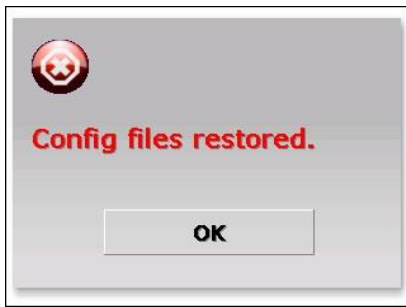

Appuyer sur “**OK**”.

Ensuite, tous les paramètres et réglages du système vont également être réinitialisés. Cela peut prendre un certain temps, en fonction de la taille du système.

Retirer la clé USB du port USB et la conserver dans un endroit sûr.



Appuyer sur  (Home) pour retourner sur l'écran principal et se connecter à nouveau en qualité d'utilisateur de base (cf. Paragraphe 6.9).

6.27 Rechercher de nouveaux boîtiers Extension IQ Easy récemment ajoutés

6.27.1 Rechercher manuellement des boîtiers Extension IQ Easy.

Pour ajouter un Extension IQ Easy récemment connecté au système immédiatement, ou si la recherche automatique est désactivée (cf. Paragraphe 6.27.2), il est possible d'effectuer une recherche manuelle de boîtiers Extension IQ Easy.

Si nécessaire, aller à l'écran principal  (Home).

Si nécessaire, s'enregistrer en qualité de  (User level, Expert), cf. Paragraphe 6.9.



Appuyer sur  (Info).

Appuyer sur  (Maintenance) pour aller sur l'écran Maintenance.

Naviguer à l'aide des touches  et  sur la page avec l'action "**Scan Ext. Boxes**" [scanner les boîtiers d'extension] (vous pouvez également utiliser les grandes zones invisibles pour naviguer).

Appuyer sur  (Action) après l'action "**Scan Ext. Boxes**".

Le système IQ Easy va désormais rechercher des boîtiers Extension IQ Easy non détectés. Dès qu'une Extension IQ Easy est détectée, l'onglet correspondant sera ajouté dans l'écran

principal, la touche  (Info) va se transformer en touche  (Busy) et l'Extension IQ Easy sera détecté avec tous les autres appareils connectés.

Appuyer sur  (Home) pour retourner à l'écran principal et s'enregistrer à nouveau en qualité d'utilisateur de base (cf. Paragraphe 6.9).

6.27.2 Recherche manuelle de boîtiers Extension IQ Easy.

Normalement, le système IQ Easy va rechercher automatiquement tous boîtiers Extension IQ Easy récemment connectés et les ajouter au système. La fréquence de recherche de boîtiers Extension IQ Easy récemment connectés détermine un paramètre "**Rescan Ext.Box timer**".

En fonction de la charge du système, une valeur différente peut être paramétrée ici. Si la valeur est configurée sur "**0 seconds**", les boîtiers Extension IQ Easy récemment connectés ne vont pas automatiquement être recherchés. A l'aide de réglages du système, cela peut être effectué manuellement (cf. Paragraphe 6.27.1).

Le paramètre peut être réglé de la façon suivante :

Si nécessaire, aller sur l'écran principal  (Home).

Si nécessaire, s'enregistrer en qualité de  (User level, Expert), cf. Paragraphe 6.9.

Appuyer sur  (Info).

Naviguer à l'aide des touches  et  sur la page avec le paramètre "**Rescan Ext.Box timer**" (vous pouvez également utiliser les grandes zones invisibles pour naviguer).

Cliquer sur  (EditMode) pour modifier le paramètre.

Appuyer sur  (Edit) après avoir appuyé sur le paramètre "**Rescan Ext.Box timer**". Un clavier va désormais être ouvert.

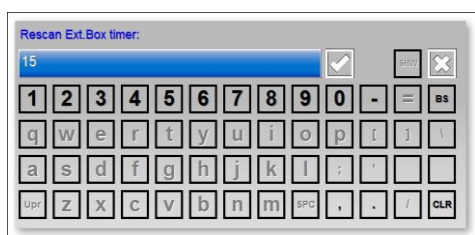

Saisir le temps de balayage souhaité (valeur en secondes). Les bonnes valeurs sont, par exemple, 15, 30 ou 60. Si la valeur est configurée sur 0, le système IQ Easy ne va plus rechercher les boîtiers Extension IQ Easy récemment connectés.

Appuyer sur  (Home) pour revenir à l'écran principal et s'enregistrer à nouveau en qualité d'utilisateur de base (cf. Paragraphe 6.9).

6.28 Débrancher un appareil (Utilisateur expert)

6.28.1 Notification d'appareil débranché.

Si une communication avec un appareil est perdue avant le délai fixé via le Backplane “**Device timeout**” [délai dépassé pour l'appareil], l'appareil sera signé comme étant ‘Disconnected’ [débranché]. Cela peut éventuellement être rendu visible via un écran contextuel pour attirer l'attention de l'utilisateur (cf. paramètre “**Popup on disconnected device**”) [fenêtre contextuelle sur un appareil débranché]. Ce message d'alarme sera également relevé dans l'ActionLog [journal d'actions] de l'appareil et de l'IHM (“**DEVICE COMMUNICATION LOST**”) [communication avec un appareil perdue].



Appuyer sur “OK” pour fermer le message contextuel.

La touche de l'appareil aura désormais un arrière-plan  rouge et l'icône de statut

suivante .



6.28.2 Rétablir un appareil déconnecté.

L'IQ Easy Manager va continuer à essayer de restaurer la communication avec l'appareil. Si la communication avec l'appareil peut être rétablie, le Manager IQ Easy va rétablir la situation de l'appareil automatique. Pendant que l'appareil est en train d'être rétabli, la couleur d'arrière-plan de l'appareil va passer au jaune .



Après un court instant, l'appareil va fonctionner comme auparavant.

6.28.3 Retirer l'appareil débranché du IQ Easy système.

Si un appareil est débranché du système et s'il n'est pas remplacé, l'appareil peut être retiré du système de façon à ce que le statut d'erreur de l'appareil s'efface.

Si nécessaire, aller sur l'écran principal  (Home).

Si nécessaire, s'enregistrer en qualité de  (Utilisateur level, Expert), cf. Paragraphe 6.9.

Appuyer sur , ,  ou  (Appareil)

Si nécessaire, appuyer sur  (Maintenance) pour aller sur l'écran Maintenance.

Naviguer à l'aide des touches  et  sur la page avec l'action "**Disconnect device**" [débrancher appareil] (vous pouvez également utiliser les grandes zones invisibles pour naviguer).

L'écran suivant va s'ouvrir :



Appuyer sur "**YES**" si l'appareil va être remplacé par un autre appareil et que les paramètres de l'appareil actuel doivent être transférés. Les paramètres de l'appareil actuel vont désormais être sauvegardés sur le système (cf. Paragraphe 6.29.2).

Appuyer sur "**NO**" si la conservation des paramètres et configuration de l'appareil actuel n'est pas souhaitée.

L'écran va désormais se fermer.

Appuyer sur  (Home) pour retourner sur l'écran principal et s'enregistrer à nouveau en qualité d'utilisateur de base (cf. Paragraphe 6.9).

6.29 Remplacer un appareil en panne (Utilisateur expert)

Dans le cas peu probable où un appareil est en panne et doit être remplacé par un autre appareil, le système IQ Easy dispose de l'option de prise en charge des paramètres et configurations de l'appareil défectueux lors de la connexion de l'appareil de remplacement. L'utilisateur n'a pas à saisir à nouveau tous les paramètres et configuration à cet effet.

Néanmoins, pour y parvenir, les paramètres et configuration de l'appareil en panne doivent toujours être présents sur le système ou doivent être stockés sur le système. Cela est décrit dans le Paragraphe 6.28.3.

Il existe plusieurs options pour transférer les informations de l'appareil original vers l'appareil de l'emplacement. Ces options vont désormais être décrites.

6.29.1 Les informations de l'appareil se trouvent toujours disponibles dans la mémoire du Manager IQ Easy.

Si un appareil en panne n'est plus capable de communiquer avec le Manager IQ Easy ou si un appareil est débranché du système IQ Easy, le Manager IQ Easy va le détecter via une notification "**Device disconnected**" à l'utilisateur. A ce stade, la couleur de statut de l'appareil est rouge



et l'icône de l'appareil est remplacée par .

L'utilisateur a toujours accès à la configuration de l'appareil au moment où l'appareil a été déconnecté.

L'appareil doit désormais être signalé comme 'Disconnected' [débranché] avant que le nouvel appareil puisse être connecté. Suivre la procédure décrite dans le Paragraphe 6.28.3 pour sauvegarder la configuration sur le système. Pour la question "**Device will be removed. Save params?**" [l'appareil va être retiré, sauvegarder les paramètres], sélectionner "**YES**".

Suivre à ce stade la procédure au Paragraphe 6.29.2 pour brancher le nouvel appareil et transférer la configuration de l'appareil en panne vers le nouvel appareil.

6.29.2 Les informations sur l'appareil sont stockées dans le système.

Si un appareil en panne n'est plus en mesure de communiquer avec le Manager IQ Easy ou si un appareil est débranché du système IQ Easy, le Manager IQ Easy va le détecter via une notification "**Device disconnected**" à l'utilisateur.

Selon la description au Paragraphe 6.28.3, l'utilisateur a la possibilité de réellement retirer l'appareil du système.

Si, en supprimant la configuration de l'appareil en panne, l'utilisateur a choisi de sauvegarder la configuration au Manager IQ Easy, ces configurations sauvegardées peuvent être transférées vers un appareil récemment connecté à l'aide de la procédure suivante.



Brancher un nouvel appareil non connecté au préalable à un système IQ Easy sur le port correspondant du Manager IQ Easy ou de l'Extension IQ Easy.

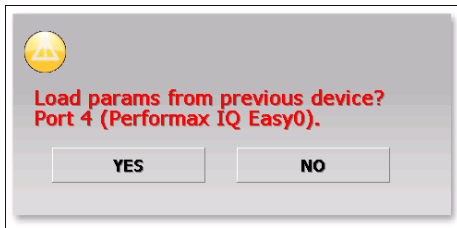

L'écran suivant va ensuite apparaître (le numéro de port et le nom de l'appareil peuvent différer).



Appuyer sur **“YES”** pour prendre en charge les paramètres du précédent appareil défectueux.

L'écran va se fermer et les réglages vont être copiés sur l'appareil. Pendant ce processus, le

statut de l'appareil va s'afficher de la façon suivante  /  (Busy) [occupé]. Lorsque la

copie des réglages est terminée, le statut va passer de mode  /  (Running) [exécution]

ou  /  (Standby)[veille].

6.29.3 Il n'y a plus aucune information de l'appareil en panne disponible pour le Manager IQ Easy.

Dans le pire des cas, les informations de l'appareil en panne ou retiré ne sont plus stockées dans la mémoire du Manager IQ Easy ni sur le système également (cf. Paragraphe 6.28.3). Dans ce cas, tous les réglages du nouvel appareil devront être ajustés manuellement.

6.30 Etalonner une barre (Utilisateur expert)

S'il est nécessaire d'étalonner une barre, suivre la procédure suivante. Pour pouvoir étalonner une barre, l'utilisateur doit être enregistré en qualité d'Expert (cf. Paragraphe 6.8).

Si nécessaire, aller sur l'écran principal  (Home).

Si nécessaire, s'enregistrer en qualité de  (Utilisateur level, Expert), cf. Paragraphe 6.9.

Appuyer sur  ou  (Appareil).

Si nécessaire, appuyer sur  (Maintenance) pour aller sur l'écran Maintenance.

Naviguer à l'aide des touches  et  sur la page avec l'action "**Calibrate bar**" [étalonner une barre] (vous pouvez également utiliser les grandes zones invisibles pour naviguer).

Appuyer sur  (Action) après l'action "**Calibrate bar**".

En quelques secondes, après avoir appuyé sur la touche action, le message "**Calibration started...**" [étalonnage démarré] va s'afficher et rapidement ensuite, il sera suivi du message "**Calibration in progress (10%)...**" [étalonnage en cours (10%)]. Le compteur va augmenter lentement jusqu'à ce que l'étalonnage de la barre soit terminé. Le texte va disparaître lorsque l'étalonnage est terminé. Dans le paramètre "**Last calibration date**" [date du dernier étalonnage], l'heure et la date actuels seront sauvegardés.

Remarque :

- Parfois, le compteur se fige à 70%. Dans ce cas, débrancher l'appareil, attendre environ 10 secondes et rebrancher l'appareil. Vérifier si nécessaire si l'heure et la date actuels ont été sauvegardées dans le paramètre "**Last calibration date**". Dans ce cas, la barre est correctement étalonnée.

Appuyer sur  (Home) pour revenir à l'écran principal et s'enregistrer à nouveau en qualité d'utilisateur de base (cf. Paragraphe 6.9).



6.31 Paramètres du Fieldbus (Utilisateur expert)

 Remarque :

- Pour prendre en charge les capacités de fieldbus du système Manager IQ Easy système, il ne faut pas seulement qu'un module Anybus soit installé pour votre réseau (cf. 5.4.5) mais il faut aussi installer une version spéciale du logiciel Backplane sur votre système.

Si le Manager IQ Easy est équipé d'une interface Fieldbus, vous avez la possibilité de faire fonctionner le Manager IQ Easy via, par exemple, un API. Cela comprend l'option de mettre les appareils en mode Standby et/ou Run via l'API, mais également d'interpréter les valeurs mesurées par l'appareil (y compris la tension Web) ou d'effectuer des réglages spécifiques (y compris la tension de consigne).

 Remarque :

- Si l'IQ Easy Manager est activé en mode fieldbus, les touches  (Stand-by) et  (Run) sont désactivées. L'API va ensuite être le maître du système via le fieldbus et déterminer quels appareils vont être configurés sur Standby et Run.



6.31.1 Configurer l'utilisation d'un serveur DHCP.

Il est préférable d'attribuer une adresse réseau au module Fieldbus via un serveur DHCP. Pour cela, configurer le paramètre "**Use DHCP**" sur "**Yes**". Cela va limiter l'éventualité d'une attribution de double adresse ou d'adresse erronée. Toutefois, si l'on souhaite qu'une adresse réseau spécifique soit attribuée au module Fieldbus ou si vous souhaitez l'entrer manuellement, configurer le paramètre "**Use DHCP**" sur "**No.**".

Si nécessaire, aller sur l'écran principal  (Home).

Si nécessaire, s'enregistrer en qualité de  (Utilisateur level, Expert), cf. Paragraphe 6.9.

Appuyer sur  (TabM) et appuyer sur  (Info) pendant une seconde. L'écran d'informations du Backplane va désormais s'ouvrir.

Naviguer à l'aide des touches  et  sur la page avec le paramètre "**Use DHCP**" (vous pouvez également utiliser les grandes zones invisibles pour naviguer).

Cliquer sur  (EditMode) pour modifier le paramètre.

Appuyer sur  (Edit) après avoir appuyé sur le paramètre "**Use DHCP**". L'écran suivant va s'ouvrir :

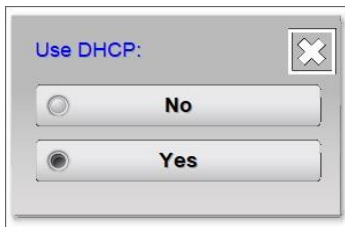

Sélectionner la configuration souhaitée. L'écran va désormais se fermer.



Appuyer sur  (Home) pour revenir sur l'écran principal et s'enregistrer à nouveau en qualité d'utilisateur de base (cf. Paragraphe 6.9).

Si le paramètre **“Use DHCP”** est configuré sur **“No”**, ajuster les paramètres suivants si nécessaire : **“DNS1”**, **“DNS2”**, **“IP Address”**, **“IP Subnet mask”**, **“IP Gateway”**, **“Domain name”** et/ou **“Host name”**.



Remarque :

- Configurer de façon erronée un ou plusieurs de ces paramètres peut entraîner des problèmes de communication sur votre réseau ou empêcher le module Fieldbus d'être détecté dans le réseau ou des problèmes de communication peuvent être notés.

6.31.2 Configurer les paramètres de réseau avec l'outil IPconfig (ProfiNet et EtherNet/IP uniquement).

L'outil IPconfig est plus utile pour configurer les paramètres de base du module Fieldbus module. L'outil IPconfig se télécharge sur le lien : <https://www.anybus.com/support/file-doc-downloads/anybus-support-tools?orderCode=tools>.

Installer l'outil IPconfig sur votre ordinateur portable ou PC. Démarrer l'outil HMS **IPconfig**. L'écran suivant va apparaître : si le (nouveau) dongle Fieldbus n'est pas visible dans la liste, appuyer sur **“Scan”** pour rechercher les modules Fieldbus existants dans le réseau.

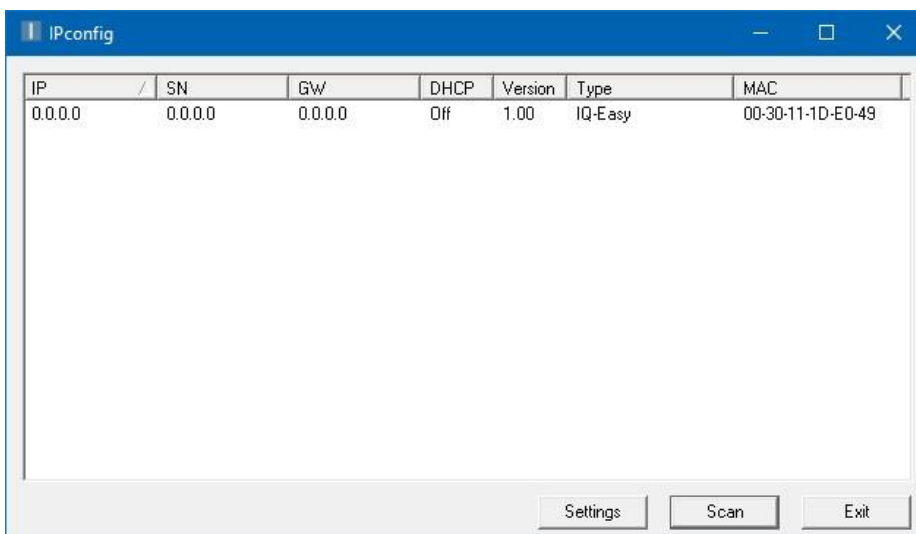

Double-cliquer sur le dongle Fieldbus récemment trouvé (adresse IP : 0.0.0.0).

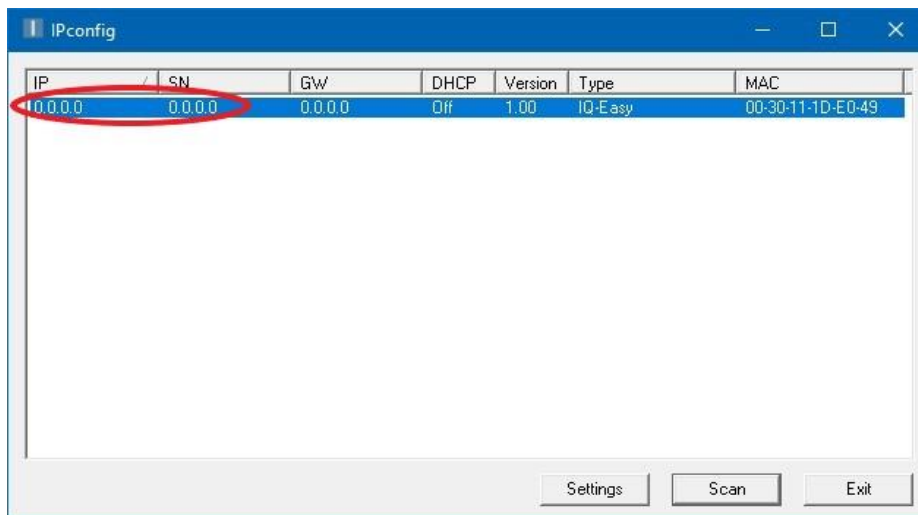

L'écran suivant va s'ouvrir :

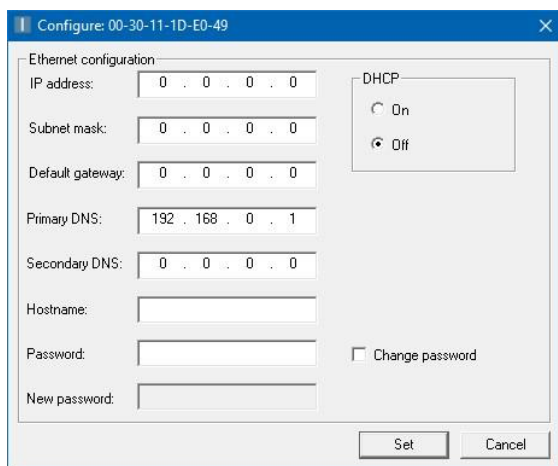

Si l'on souhaite que l'adresse du module Fieldbus soit affectée via un serveur DHCP, suivre les instructions dans le Paragraphe 6.31.2.1. Suivre les instructions dans le Paragraphe 6.31.2.2 pour saisir manuellement la configuration du réseau.

6.31.2.1 Configurer les paramètres du réseau Fieldbus à l'aide d'un serveur DHCP.

Sur le "DHCP", sélectionner l'option "On" pour affecter l'adresse IP pour le dongle Fieldbus via un serveur DHCP.

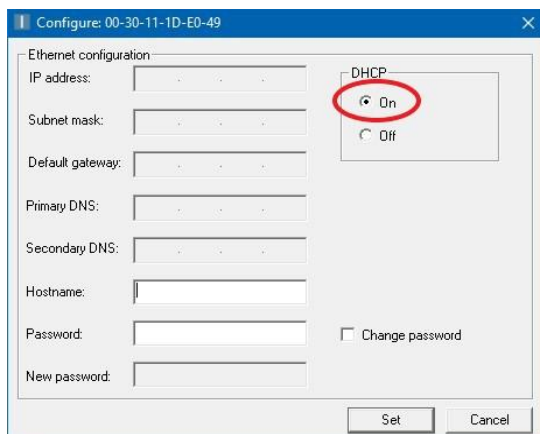

Ensuite, sur **“Hostname”**, saisir le nom reconnu, comme par exemple **“IQ-Easy”**.

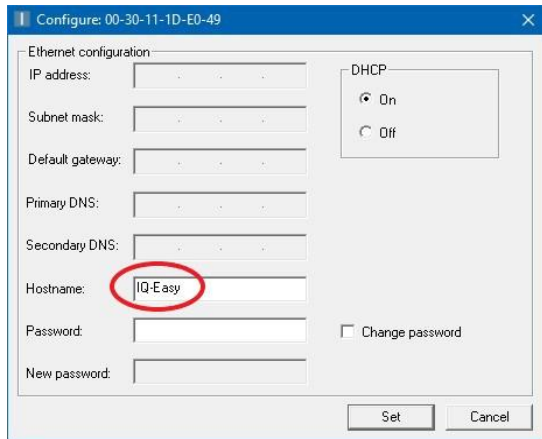

Cliquer sur **“Set”** pour appliquer les paramètres.

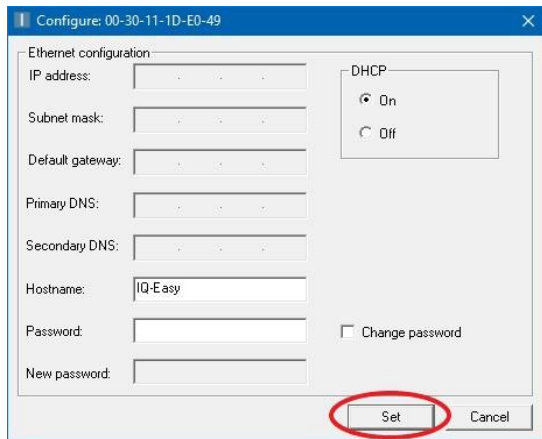

Pour rendre les paramètres visibles également sur Manager IQ Easy, il faut redémarrer le Manager IQ Easy.

6.31.2.2 Configurer les paramètres réseau pour le Fieldbus sans utiliser de serveur DHCP.

Sur **“DHCP”**, sélectionner l’option **“Off”** pour entrer manuellement l’adresse IP pour le dongle Fieldbus.

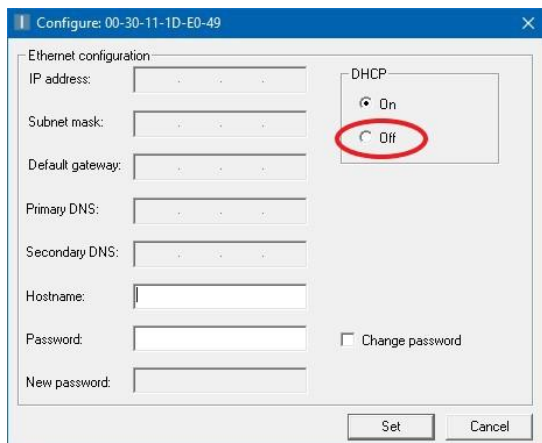

Sur **“IP address”**, **“Subnet mask”**, **“Default gateway”** et **“Primary DNS”**, entrer les informations correctes du réseau.

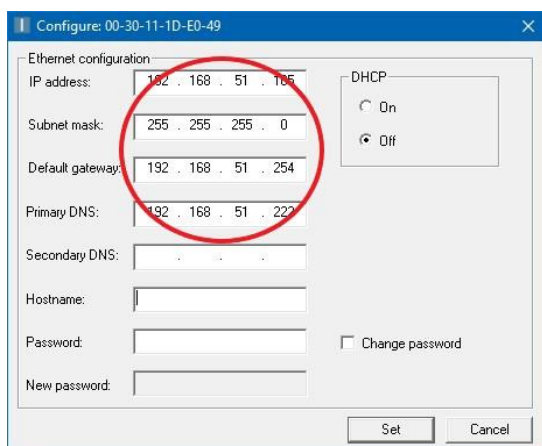

Ensuite, sur **“Hostname”**, entrer un nom reconnu, comme **“IQ-Easy”**.

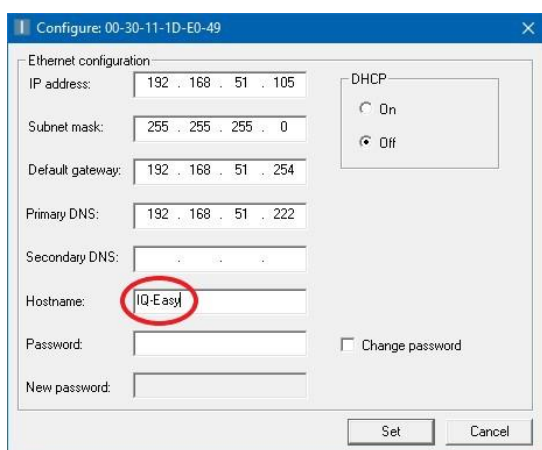

Cliquer sur **“Set”** pour appliquer les paramètres.

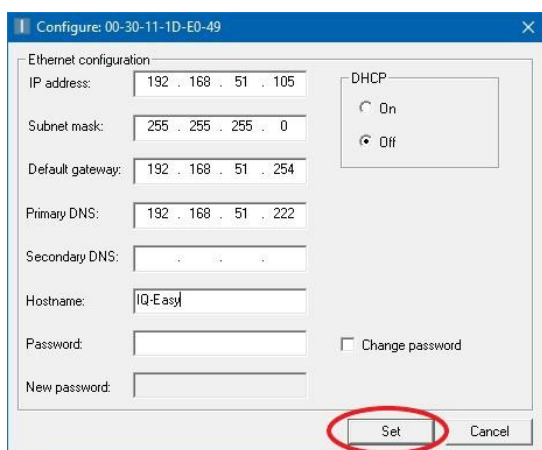

Pour rendre les paramètres visibles également sur le Manager IQ Easy, il faut redémarrer le Manager IQ Easy.

6.31.3 Configurer les paramètres “Domain name”, “Host name” (ProfiNet et EtherNet/IP uniquement).

Ouvrir Microsoft “Edge”, Microsoft “Internet Explorer”, Google “Chrome” ou tout autre navigateur.

Saisir l’adresse IP du Manager IQ Easy dans la barre de recherche (e.g. “http://192.168.51.94”).

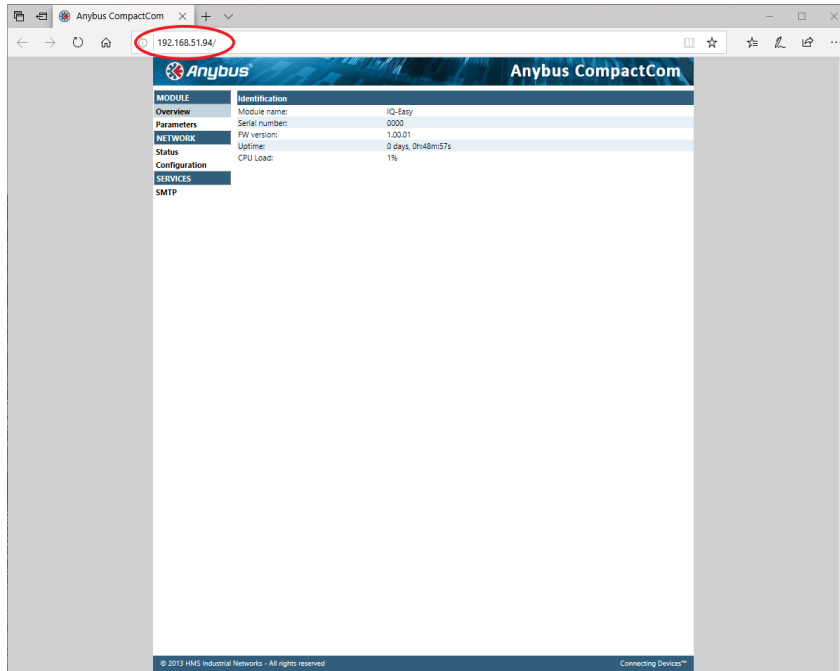

Ensuite, cliquer sur “Configuration”. L’écran suivant va s’ouvrir.

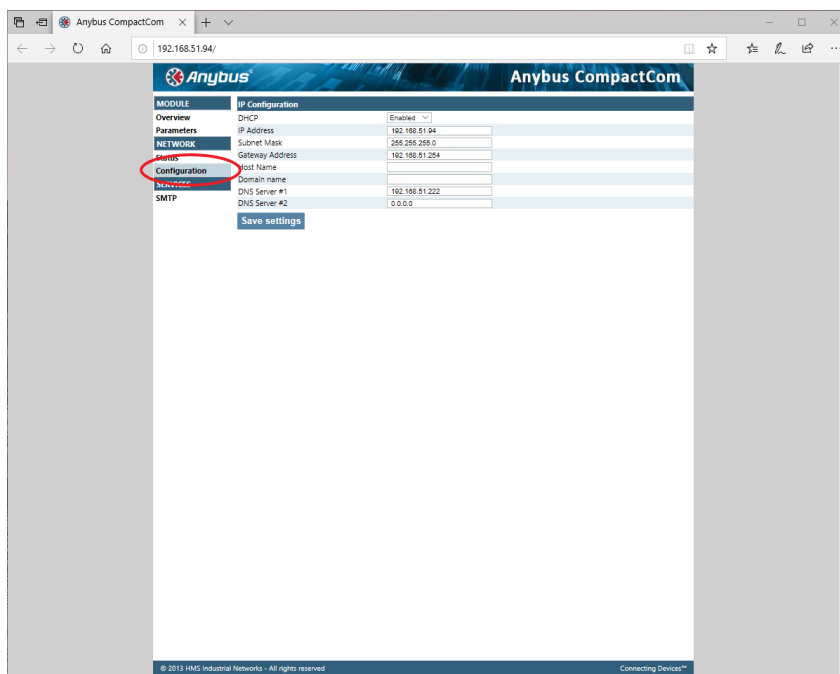

Sur “Host name”, entrer le nom d’hôte souhaité, par ex. “IQ-Easy”.

Sur “Domain name”, entrer le nom de domaine du réseau (dans cet exemple “simco-ion.local.nl”).

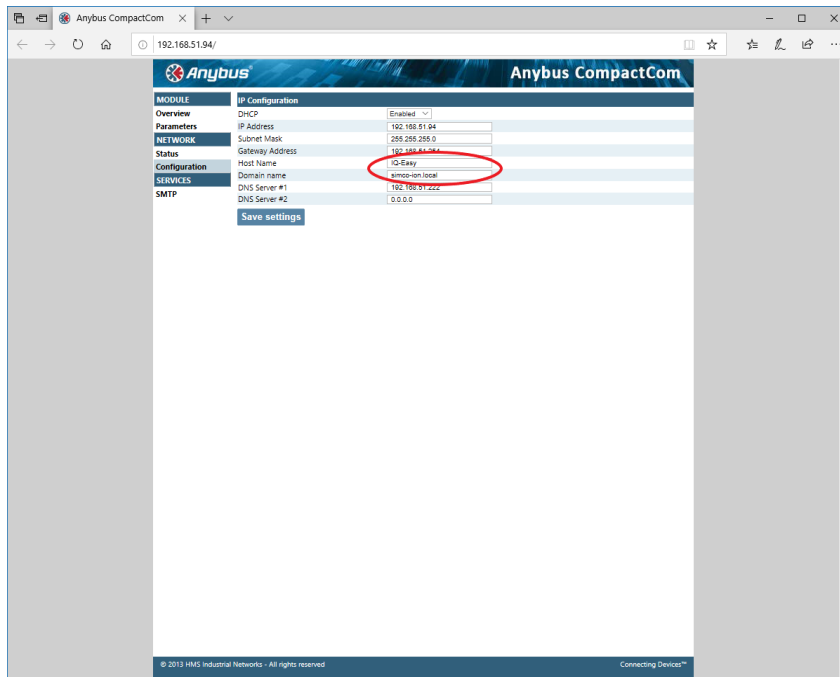

Maintenant appuyer sur **“Save settings”** [sauvegarder les paramètres].

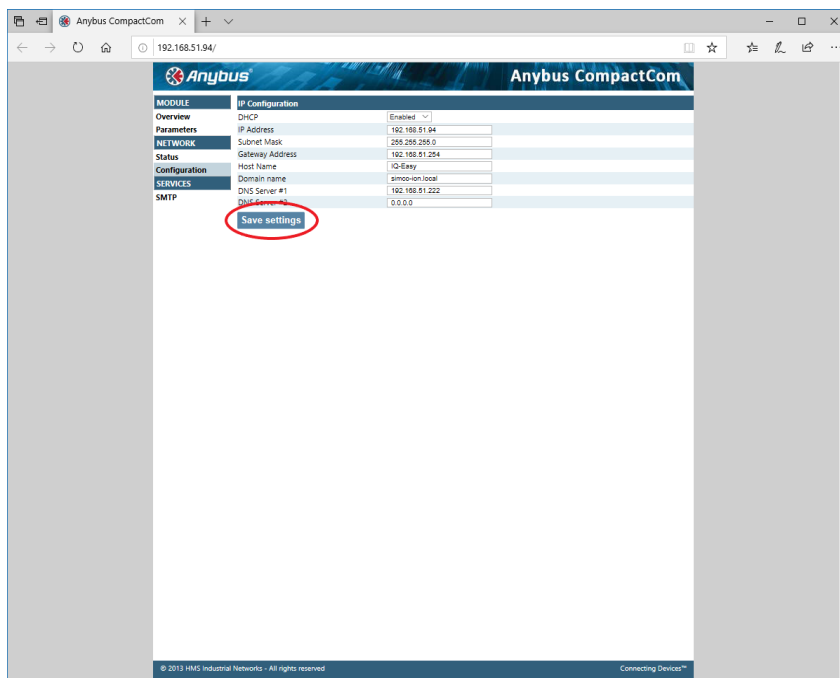

6.31.4 Paramétrer le nom de l'appareil en réseau (ProfiNet uniquement)

Pour rendre visible le module du Manager IQ Easy (Fieldbus) dans le réseau ProfiNet, il faut attribuer un nom au module Manager IQ Easy (Fieldbus). Cela ne peut pas être configuré via le Manager IQ Easy et il faut utiliser l'outil PRONETA du ProfiNet de Siemens.

L'outil se télécharge via le lien :

<https://support.industry.siemens.com/cs/document/67460624/proneta-2-7-0-3-commissioning-and-diagnostics-tool-for-profinet?dti=0&lc=en-WW>.

Démarrer l'outil **PRONETA** de Siemens.

Cliquer sur **“Network analysis”**.

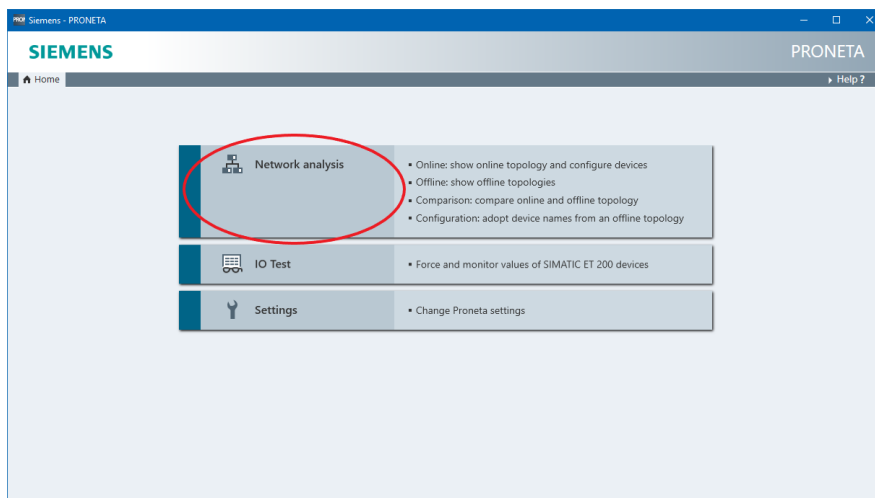

Cliquer avec la touche droite de souris sur le module Manager IQ Easy.

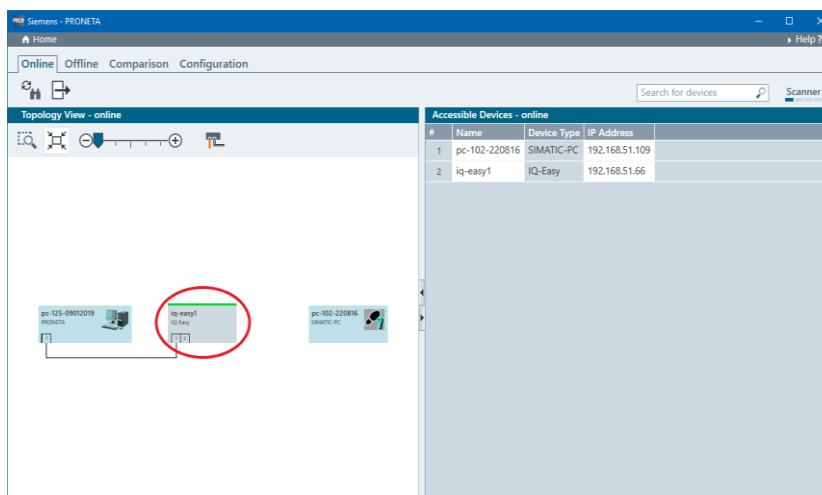

L'écran contextuel suivant va s'ouvrir.

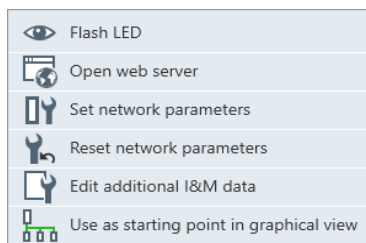

Cliquer sur **“Set network parameters”** [cliquer sur les paramètres réseau].

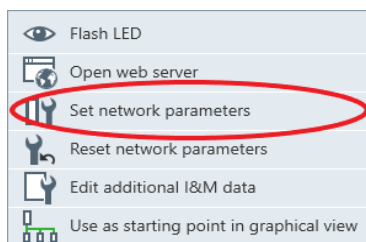

L'écran suivant va s'ouvrir.

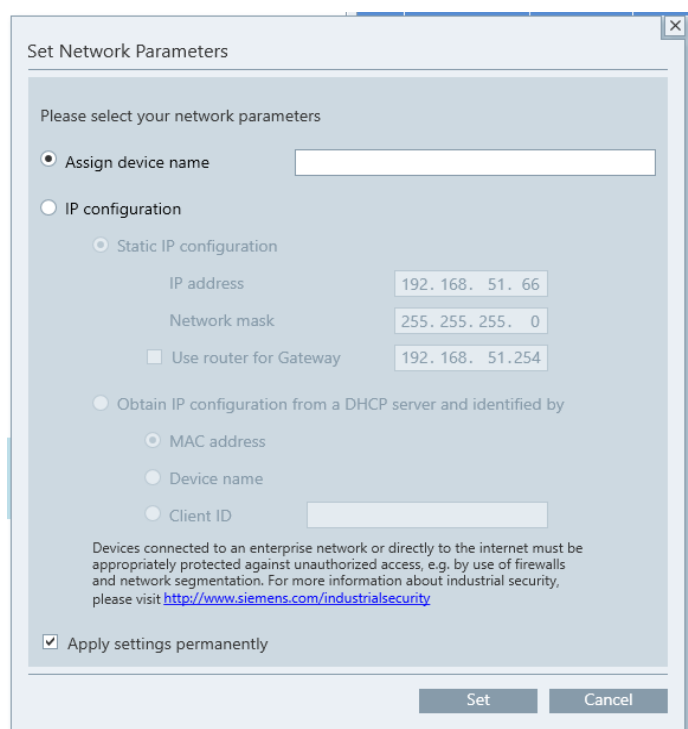

Sur **“Assign appareil name”**, saisir le nom du module Manager IQ Easy, par ex. **“IQ-Easy”**.

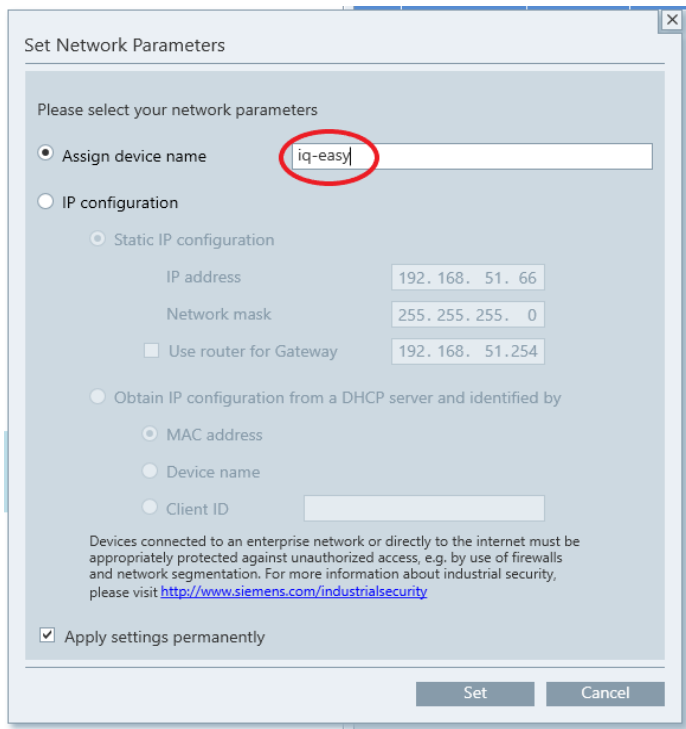

Appuyer sur **“Set”**.

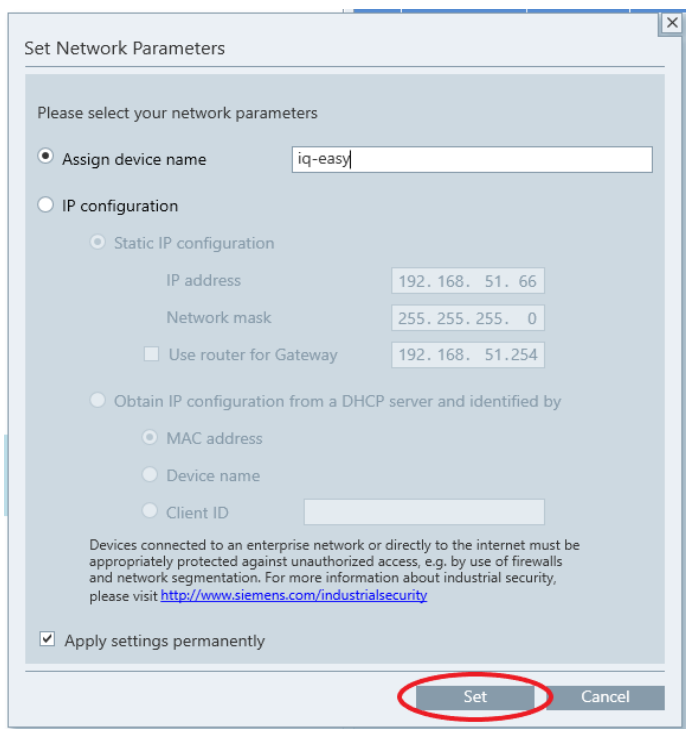

Le Manager IQ Easy peut désormais être retrouvé sur le réseau ProfiNet avec le nom **“IQ-Easy”**.

6.31.5 Configurer le(s) paramètre(s) de mappage des “Fieldbus device ports” [ports appareils sur Fieldbus]

Le système IQ Easy dispose d'une option pour connecter les appareils à des ports différents. Comme le système est flexible, les appareils peuvent toutefois être connectés sur n'importe quel port. Néanmoins, dans les structures définies de Fieldbus, cela n'est pas aussi flexible. C'est pour cela que les appareils connectés au système IQ Easy doivent être configurés sur la structure du Fieldbus. A cet effet, il faut utiliser les paramètres suivants :

- **“Fieldbus Sensor ports”**
- **“Fieldbus PerflQ ports”**
- **“Fieldbus PerflQ-Ex ports”**
- **“Fieldbus TH2 ports”**
- **“Fieldbus CMM ports”**
- **“Fieldbus CM-Tiny ports”**
- **“Fieldbus GenConv ports”**

A l'aide d'un exemple, il sera plus facile de voir comment fonctionne la configuration des appareils. Par exemple, nous avons un système avec les appareils suivants :

Port 1 : Sensor IQ Easy	Nom de l'appareil : “Sensor1”
Port 2 : Performax IQ Easy	Nom de l'appareil : “Laadstaaf1”
Port 5 : Sensor IQ Easy	Nom de l'appareil : “Sensor2”
Port 6 : Performax IQ Easy	Nom de l'appareil : “Laadstaaf2”

Dans la structure du Fieldbus, nous voulons configurer les appareils de la façon suivante :

“Fieldbus Sensor Ports” Mapping #1 :	Sensor IQ Easy “Sensor2”
“Fieldbus Sensor Ports” Mapping #2 :	Sensor IQ Easy “Sensor1”
“Fieldbus PerflQ Ports” Mapping #1 :	Performax IQ Easy “Laadstaaf1”
“Fieldbus PerflQ Ports” Mapping #2 :	Performax IQ Easy “Laadstaaf2”

Les paramètres de configuration doivent être entrés de la façon suivante :

- **“Fieldbus Sensor ports”** 5, 1
- **“Fieldbus PerflQ ports”** 2, 6

De façon schématique, la configuration ressemble à ce qui suit :

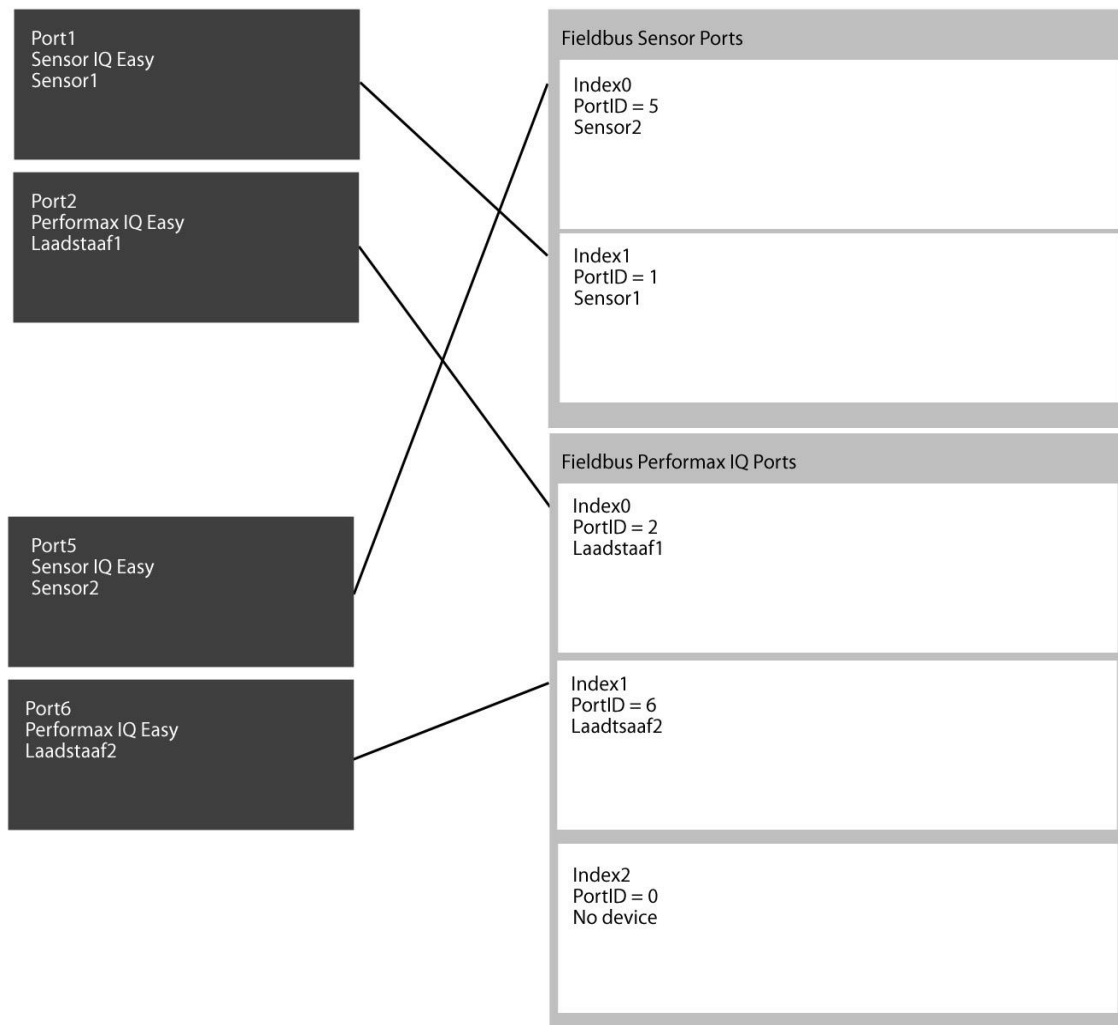

Pour ajuster le paramètre “**Fieldbus <Device type> port**”, faire ce qui suit :

Si nécessaire, aller sur l’écran principal  (Home).

Si nécessaire, s’enregistrer en qualité de  (Utilisateur level, Expert), cf. Paragraphe 6.9.

Appuyer sur  (TabM) et appuyer sur  (Info) pendant une seconde. L’écran d’Informations de Backplane va désormais s’ouvrir.

Naviguer à l’aide des touches  et  sur la page avec le paramètre “**Fieldbus <Appareiltype> ports**” (vous pouvez également utiliser les grandes zones invisibles pour naviguer).

Cliquer sur  (EditMode) pour modifier le paramètre.



Appuyer sur  (Edit) après avoir appuyé sur le paramètre “**Fieldbus <Appareil type> ports**”. L’écran suivant va s’ouvrir :

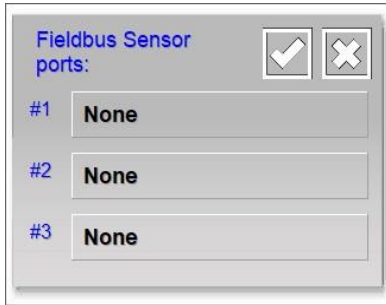

Sélectionner l’emplacement souhaité pour la configuration (Sélectionner une configuration existante pour la modifier ou la supprimer si nécessaire).

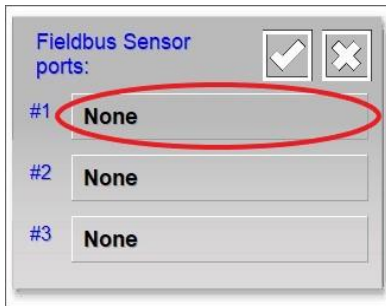

L’écran suivant va s’ouvrir :



Si nécessaire, naviguer à l’aide des touches  et  sur la page avec l’appareil qui doit être configuré.

Maintenant, appuyer sur la touche de l’appareil à configurer (sélectionner “**None**” pour annuler une configuration).



L'écran va désormais se fermer.

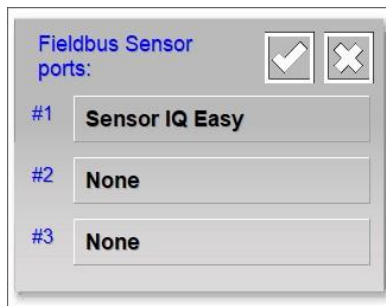

L'appareil ajouté va désormais être présent dans la présentation générale. Si nécessaire, ajouter un autre appareil à un emplacement libéré selon la description ci-dessus. Lorsque tous

les appareils sont configurés, appuyer sur  (Accept) pour terminer la configuration des appareils et sauvegarder la configuration créée.

 **Remarque :**

- Dans l'exemple ci-dessus, il n'y a que les capteurs qui sont configurés. Il faut créer une configuration séparée pour tous les types d'appareils.



Appuyer sur  (Home) pour revenir à l'écran principal et s'enregistrer à nouveau en qualité d'utilisateur de base (cf. Paragraphe 6.9).

 **Remarque :**

- **Après que les réglages aient été effectués dans le(s) paramètre(s) " Device port mapping ", il faudra fermer et redémarrer le Manager IQ Easy. Cela permet de faire fonctionner correctement les structures nouvellement définies (cf. 6.16).**

6.31.6 Configurer le paramètre “Fieldbus smart sensor data msg”

Ce paramètre détermine la façon dont les différents segments de capteurs disponibles s’affichent dans les messages Fieldbus. Si le “**Fieldbus smart sensor data msg**” est configuré sur “**No**”, les segments seront configurés 1 pour 1 avec les messages. Si le paramètre est configuré sur “**Yes**”, le premier segment actif de capteur sera dans le premier message, le second segment de capteur actif sera dans le second message, et ainsi de suite.

Pour l’expliquer, prenons l’exemple suivant. Prenons une tige de capteur avec six emplacements d’accueil. Un capteur n’est placé qu’à l’emplacement 1, 3 et 6, les emplacements 2, 4 et 5 sont vides. Il existe 3 éléments pour les données de capteurs définis pour le Fieldbus.

Emplacement des données du capteur dans Fieldbus	“Fieldbus smart sensor data msg”	
	No.	Yes
#1	Sensor segment # 1	Sensor segment # 1
#2	No	Sensor segment # 3
#3	Sensor segment # 3	Sensor segment # 6

Pour paramétrer “**Fieldbus smart sensor data msg**”, effectuer les actions suivantes :

Si nécessaire, aller sur l’écran principal  (Home).

Si nécessaire, s’enregistrer en qualité de  (User level, Expert), cf. Paragraphe 6.9.

Appuyer sur  (TabM) et appuyer sur  (Info) pendant une seconde. L’écran d’Informations du Backplane va désormais être ouvert.

Naviguer à l’aide des touches  et  sur la page avec le paramètre “**Fieldbus smart sensor data msg**” (vous pouvez également utiliser les grandes zones invisibles pour naviguer).

Cliquer sur  (EditMode) pour modifier le paramètre.

Appuyer sur  (Edit) après le paramètre “**Fieldbus smart sensor data msg**”. L’écran suivant va s’ouvrir :

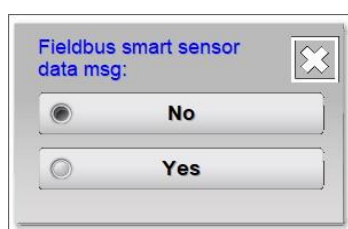

Sélectionner la configuration souhaitée. L’écran va désormais se fermer.

Appuyer sur  (Home) pour retourner sur l’écran principal et s’inscrire à nouveau en qualité d’utilisateur de base (cf. Paragraphe 6.9).

6.31.7 Signification des diodes de statut du module Fieldbus

Diodes de connexion.

Statut de la diode	Description	Commentaires
Off [hors tension]	Aucune connexion	Aucune connexion, aucune communication.
Vert	Connexion	Connexion Ethernet stable, aucune communication.
Vert clignotant	Activité	Connexion Ethernet stable, communication.

6.31.7.1 Signification des diodes de statut du module Fieldbus EthetNet/IP

Diode NS (Network Status) [statut de réseau].

Statut de la diode	Description
Off [hors tension]	Aucune tension ni adresse IP configurée.
Vert	En ligne, une ou plusieurs connexions de communication effectuées.
Vert clignotant	En ligne, toutefois pas encore de connexion de communication effectuée.
Rouge	Adresse IP utilisée deux fois, erreur irréversible.
Rouge clignotant	Délai dépassé de l'une ou de plusieurs connexions de communication.

Diode MS (Module Status) [statut de module].

Statut de la diode	Description
Off [hors tension]	Pas de tension.
Vert	Contrôlée au moyen d'un API ou autre maître en état "Run".
Vert clignotant	Non configuré, API ou autre maître en mode "Idle" [veille].
Rouge	Erreur grave.
Rouge clignotant	Erreur à corriger.

6.31.7.2 Signification des diodes de statut du module Profinet Fieldbus

Diodes NS (Network Status) [statut réseau].

Statut diode	Description	Commentaires
Off [hors tension]	Offline [hors ligne]	Pas de tension. Aucune connexion sur la commande E/S.
Vert	Online (Run) [en ligne (exécution)]	Connexion à la commande E/S. Commande E/S en état exécution.
Vert, 1x clignotement	Online (Stop)) [en ligne (arrêt)]	Connexion à la commande E/S. Commande E/S en état stop ou données erronées E/S. Synchronisation IRT pas prête.
Clignotement vert	Clignotement	Utilisé par les outils électrotechniques pour déterminer le noeud dans le réseau.
Rouge	Incident fatal	Erreur interne majeure (elle se combine avec une diode rouge du module).
Rouge, 1xclignotement	Erreur nom poste de travail	Le nom du poste de travail n'est pas configuré.
Rouge, 2xclignotements	Erreur adresse IP	L'adresse IP n'est pas configurée.
Rouge, 3xclignotements	Erreur configuration	L'identification attendue ne correspond pas à l'identification réelle.

Diode MS (Module Status) [statut de module].

Statut diode	Description	Commentaires
Off [hors tension]	Non-initialisé	Aucune tension ou module n'est present dans SETUP ou en état NW_INIT.
Vert	Fonctionne normalement	Le module n'est pas dans l'état NW_INIT.
Vert, 1x clignotement	Diagnostic incident(s)	Diagnostic d'incident(s) disponible.
Rouge	Erreur Exception	L'appareil est en état d'EXCEPTION.
	Incident fatal	Erreur interne majeure (elle se combine à une diode de statut de réseau rouge)
Clignotement rouge/vert en alternance	Mise à jour micro-logiciel	Ne met pas l'IQ Easy Manager hors tension. En supprimant la tension sur le Manager IQ Easy, le module Fieldbus sera irrémédiablement endommagé.

6.31.8 Configuration de l'API pour la communication du Fieldbus

La configuration de l'API pour la communication du Fieldbus figure dans le manuel "*ManagerIQEasy_UM_Profinet_configuration_GB_V2_0.pdf*". Télécharger ce document sur la page d'accueil de Simco-ion ou contacter votre agent pour obtenir une copie.

7 Vérification du fonctionnement

Le Manager fonctionne convenablement si les icônes de (Appareil) sont visibles et que le statut de l'appareil connecté s'affiche sur l'écran principal  (Home). Les appareils connectés sur l'un des boîtiers Extension IQ Easy vont s'afficher à l'écran sur le boîtier Extension IQ Easy concerné.

7.1 Mises en garde

Le Manager génère une mise en garde lorsqu'un appareil ou le Manager détecte une situation qui nécessite l'attention de l'utilisateur. L'appareil spécifique va continuer à fonctionner et, si nécessaire, il va se commuter en mode sécurité. Une mise en garde va s'afficher avec une indication orange/jaune dans les icônes de l'appareil. L'onglet Manager ou Extension IQ Easy va passer au jaune pour indiquer qu'une mise en garde est présente dans ce boîtier.

7.2 Alarmes

Le Manager génère une alarme si un appareil ou le Manager détecte une situation dans laquelle les valeurs configurées par l'utilisateur ou Simco-Ion sont dépassées, ce qui peut conduire à une situation de danger. Pour prévenir tout dommage, l'appareil concerné sera mis hors tension dans la plupart des cas. Une alarme avec une indication rouge va s'afficher. L'onglet Manager ou Extension IQ Easy va également passer au rouge, pour indiquer qu'il y a une alarme dans ce boîtier.

Si un appareil arrête de communiquer ou se déconnecte du système, une alarme est également générée.

Dans le cas où le système est configuré pour que la configuration active soit vérifiée, les écarts dans la configuration vont également être indiqués par un onglet rouge.

7.3 Enregistrement de données (à partir du *Logiciel version V1.1.0* du Manager)

Un journal d'action et un journal de données de tous les appareils dans une plate-forme IQ Easy sont tous deux conservés. Les dernières données d'enregistrement peuvent être affichées sur l'écran. Elles sont également écrites dans un fichier des appareils dont le paramètre "**Data logging**" est configuré sur "**On**". Les données sont sauvegardées dans des fichiers CSV (format Excel). Un journal d'actions et un journal de données séparés sont générés chaque jour pour chaque appareil.

Au total, ce sont 14 jours qui sont stockés dans le Manager, après quoi le fichier le plus ancien est toujours écrasé / supprimé du système.

7.3.1 Copier des données d'une mémoire interne sur un PC

Pour copier les données d'un journal de données du Manager vers votre PC, le Manager doit être connecté à un réseau dans lequel le routeur a affecté une adresse IP sur le Manager via DHCP.

Vérifier que le Manager IQ Easy soit connecté à un routeur en service pendant le démarrage du Manager. Sinon, le Manager IQ Easy doit être redémarré (mis sous/hors tension) avant de mettre en œuvre les étapes ci-dessous.

La procédure d'établissement d'une connexion FTP via à un PC ou un ordinateur portable est décrite dans le Paragraphe 6.22.

Dès que la connexion entre le PC ou l'ordinateur portable et le Manager IQ Easy a été établie, les fichiers journaux de données souhaités peuvent être copiés vers le PC ou l'ordinateur portable. Les fichiers journaux de données sont structurés en format CSV et peuvent être consultés sur le PC ou l'ordinateur portable avec, par exemple, un programme comme Excel et édités si nécessaire.

7.3.2 Enregistrement de données sur USB

Si le Manager IQ Easy est activé et qu'une clé USB est insérée dans le port USB du Manager IQ Easy, les fichiers journaux présents sur le système seront copiés sur la clé USB. Cette

opération est indiquée par la touche  (Busy).

Lorsque la copie des fichiers journaux est terminée, l'écran suivant va apparaître.



A ce stade, retirer la clé USB du port USB et appuyer sur "OK". L'écran va désormais se fermer.

8 Maintenance

Le Manager IQ Easy n'a pas besoin d'une maintenance régulière. Le conserver propre en évitant d'y travailler avec des doigts sales. Si l'écran doit être nettoyé, utiliser un chiffon de nettoyage d'écran de PC disponible dans le commerce.

Vérifier régulièrement tout dommage sur les câbles de connexion. Remplacer sans délais les câbles de connexion endommagés.

9 Résoudre les pannes et les problèmes



Mise en garde :

- L'installation électrique doit être réalisée par un ingénieur électricien disposant de la formation et des qualifications correspondantes.

Tableau 1 : Pannes

Problème	Cause	Solution
Aucune image ne s'affiche à l'écran et les diodes de l'appareil n'éclairent pas.	Aucune alimentation de tension.	Mettre l'interrupteur sur <i>On</i> .
		Alimenter en 24V CC ou 100-230V CA.
		Vérifier le câblage.
Aucune image ne s'affiche à l'écran mais les diodes de l'appareil s'éclairent.	Le Backplane fonctionne, mais l'écran tactile ne fonctionne pas.	Vérifier le câblage interne du Backplane à l'écran tactile.
	L'écran tactile est en panne.	Mettre hors/sur tension
Il est difficile d'appuyer sur les touches à l'écran, comme s'il faut toujours appuyer à côté d'elles.	L'étalonnage de l'écran tactile n'est plus correct.	Etalonner l'écran. Pour cela, merci de contacter votre agent Simco-Ion.
Le Manager IQ Easy ne trouve pas un nouveau boîtier/un boîtier supplémentaire Extension IQ Easy connecté.	La communication n'est pas établie	Vérifier le câblage.
	Erreur de paramètre.	Vérifier le paramètre " Rescan Ext.Box timer ". Ce paramètre a-t-il une valeur de 15 ou 30 secondes ?
	Recherche manuelle.	Effectuer l'action " Scan Ext. Boxes ".
Il semble qu'il y ait de la communication avec le boîtier Extension IQ Easy mais le Manager IQ Easy ne le détecte pas.	La communication n'est pas établie	Vérifier le câblage.
	Erreur de paramètre.	Vérifier le paramètre " Rescan Ext.Box timer ". Ce paramètre a-t-il une valeur de 15 ou 30 secondes ?
	Recherche manuelle.	Effectuer l'action " Scan Ext. Boxes ".
L'appareil n'est pas reconnu par le Manager	La communication n'est pas établie	Vérifier le câblage.
		Débrancher et rebrancher l'appareil (sur le même port ou un autre).
		Configurer le paramètre " Toggle RS485 AB " sur " <i>On</i> " et essayer à nouveau.
		Vérifier si un appareil Simco-Ion IQ qui convient est branché (plaque signalétique)

L'appareil IQ branché sur le port 5 ou 6 ne fonctionne pas	Le port est configuré pour un appareil non-IQ (analogique)	Changer le paramètre du Backplane " Port5 Mode " et/ou " Port6 Mode " sur " Serial " : Cf. Paragraphe 6:12.
Avec un appareil déconnecté, le message "Device Disconnected" n'apparaît pas.	Le paramètre n'est pas correctement configuré.	Configurer le paramètre " Popup on disappareil connecté " sur " Yes ". Vérifier le paramètre de Backplane et/ou de l'Extension IQ Easy " Appareil timeout ". Il peut ne pas être configuré sur " 0 seconds ". Configurer à une valeur comme par ex. " 5 seconds ".
L'appareil ne peut pas être mis hors/sous tension à l'aide de l'écran (icônes modifiées, mais l'appareil reste dans le même statut).	L'appareil est configuré pour répondre à une entrée on/off à distance de la commande de la machine/API.	Changer le paramètre " Remote on/off source " en " Continuous ".
Le système IQ Easy ralentit beaucoup à cause de nombreuses modifications On/Off à distance.	Paramètre mal configuré.	Régler le paramètre " Real-time screen refresh " sur une valeur entre 1 et 5 secondes.
Avec le statut d'utilisateur de base, l'appareil ne peut pas être mis en mode exécution.	Configuration de l'autorisation incorrecte.	Configurer le paramètre " Standby/Run access level " sur " Basic ".
Avec le statut d'utilisateur avancé, l'appareil ne peut pas être mis en mode exécution.	Configuration de l'autorisation incorrecte.	Configurer le paramètre " Standby/Run access level " sur " Advanced ".
Avec Exécution Globale, l'appareil n'entre pas en mode exécution.	Erreur de configuration.	Configurer le paramètre de l'appareil " Autorun " sur " On ".
Impossible de s'enregistrer en qualité d'Advanced user.	Mot de passe oublié	S'enregistrer en qualité d'Expert et saisir à nouveau le mot de passe Advanced user. Cf. Paragraphe 6.17.6, paramètre " Advanced password ".
Il n'est pas possible de s'enregistrer en qualité d'Expert User.	Mot de passe oublié	Réinitialiser le mot de passe Expert. Cf. Paragraphe 6.17.7. Ensuite saisir à nouveau le mot de passe. Cf. Paragraphe, 6.17.5, paramètre " Expert password ".
Après appairage de l'appareil, le paramètre " Available segments " affiche " None " au lieu des segments disponibles.		Fermer l'application Manager IQ Easy et ensuite la redémarrer (" Restart "), cf. Paragraphe 6.16.

Après avoir rebranché les appareils, tous les appareils appariés le sont de façon incorrecte.	Appareils connectés à d'autres ports (échangés).	Supprimer tous les liens entre les appareils appariés (cf. Paragraphe 6.18), fermer l'application Manager IQ Easy et la redémarrer (" Restart ", cf. Paragraphe 6.16). Ensuite réinitialiser tous les liens entre les appareils appariés (cf. Paragraphe 6.18).
Les paramètres Fieldbus ne sont pas visibles.	Module Anybus manquant.	Placer le module Anybus correct dans le Manager IQ Easy.
	Le logiciel Backplane ne prend pas en charge l'Anybus.	Charger le bon logiciel Backplane pour votre système.
Le Fieldbus " IP Address " indique 0.0.0.0.	Aucune adresse Fieldbus entrée.	Affecter au module Fieldbus une adresse valide de réseau. Cf. Paragraphe 6.31.2.2.
	Les câbles réseau ne sont pas connectés.	Brancher les câbles réseau et redémarrer le Manager IQ Easy.
	L'adresse Fieldbus a été entrée. Il peut y avoir un conflit d'adresse.	Vérifier si une adresse en double n'a pas été attribuée dans le réseau.
Le Fieldbus " IP Address " ne correspond pas à l'adresse réelle.	Le serveur DHCP a affecté une nouvelle adresse IP au module Fieldbus.	Fermer et redémarrer le Manager IQ Easy.
Après redémarrage, le message " Invalid shutdown " s'affiche toujours à l'écran.	Erreur opérateur.	Le Manager IQ Easy a été débranché de façon inappropriée. Cf. Paragraphe 6.16 sur la procédure correcte.
	Le logiciel IHM s'est fermé de façon inattendue.	Vérifier que vous utilisez bien la version la plus récente du logiciel. Mettre à niveau à la version la plus récente du logiciel, sinon contacter votre agent Simco-Ion.
Les données ne sont pas sauvegardées sur la clé USB.	La clé USB n'est pas reconnue.	Mettre hors/sous tension avec la clé USB dans le Manager.
	Le câble de connexion entre l'IHM et le Backplane a été débranché.	Vérifier le câble de connexion entre le HMI et le Backplane.
	L'USB est formaté avec un système de fichiers qui n'est pas pris en charge par le IHM.	Fournir une clé USB avec un format de fichier FAT16.
	Le dossier "log files" n'est pas présent dans le chemin racine de la clé USB	Créer un dossier "log files" directement dans le chemin racine
	Message à l'écran " USB IS UPDATE USB ".	Supprimer le dossier "Update" de la racine de la clé USB.
		Formater la clé USB.
Utiliser une clé USB différente.		
L'adresse FTP ne s'ouvre pas dans le navigateur	Erreur de câblage.	Vérifier le câblage et/ou les connecteurs RJ45.

	L'adresse affichée dans la configuration est une date obsolète.	Vérifier que le Manager IQ Easy soit connecté au réseau, mettre hors tension puis sur tension et relever l'adresse IP à nouveau. Entrer cette adresse dans le navigateur.
Le client FTP ne peut pas se connecter au Manager IQ Easy.	Mauvaise adresse IP utilisée.	Entrer l'adresse IP correcte du Manager IQ Easy dans le client FTP.
	Le nom utilisateur ou mot de passe utilisé est erronée.	Entrer le nom utilisateur et le mot de passe corrects dans le client FTP.

10 Réparations



Mise en garde :

- **Les réparations doivent être réalisées par un ingénieur électricien disposant de la formation et des qualifications appropriées.**
- **L'installation électrique et les réparations doivent être réalisées par un ingénieur électricien disposant de la formation et des qualifications appropriées et conformément aux réglementations nationales et locales de référence.**

Certains éléments du Manager IQ Easy ne peuvent pas être réparés. Pour commander les pièces, cf. liste de pièces détachées.

Simco-Ion vous conseille d'envoyer le Manager à Simco-Ion pour réparations.

Un numéro RMA peut être demandé en suivant la procédure de formulaire Internet que vous pouvez trouver à <https://www.simco-ion.fr/contacter/reparations/>

Emballer correctement le produit Simco-ION et notez le numéro RMA clairement à l'extérieur de l'emballage.

11 Mise au rebut

Respecter les réglementations locales applicables en matière d'environnement lors de la mise au rebut du matériel.

OU



A la fin de sa vie, ne pas se débarrasser de l'appareil avec les ordures ménagères mais l'apporter dans un point de collecte.

De cette façon, vous allez contribuer à protéger l'environnement.

Pièces détachées

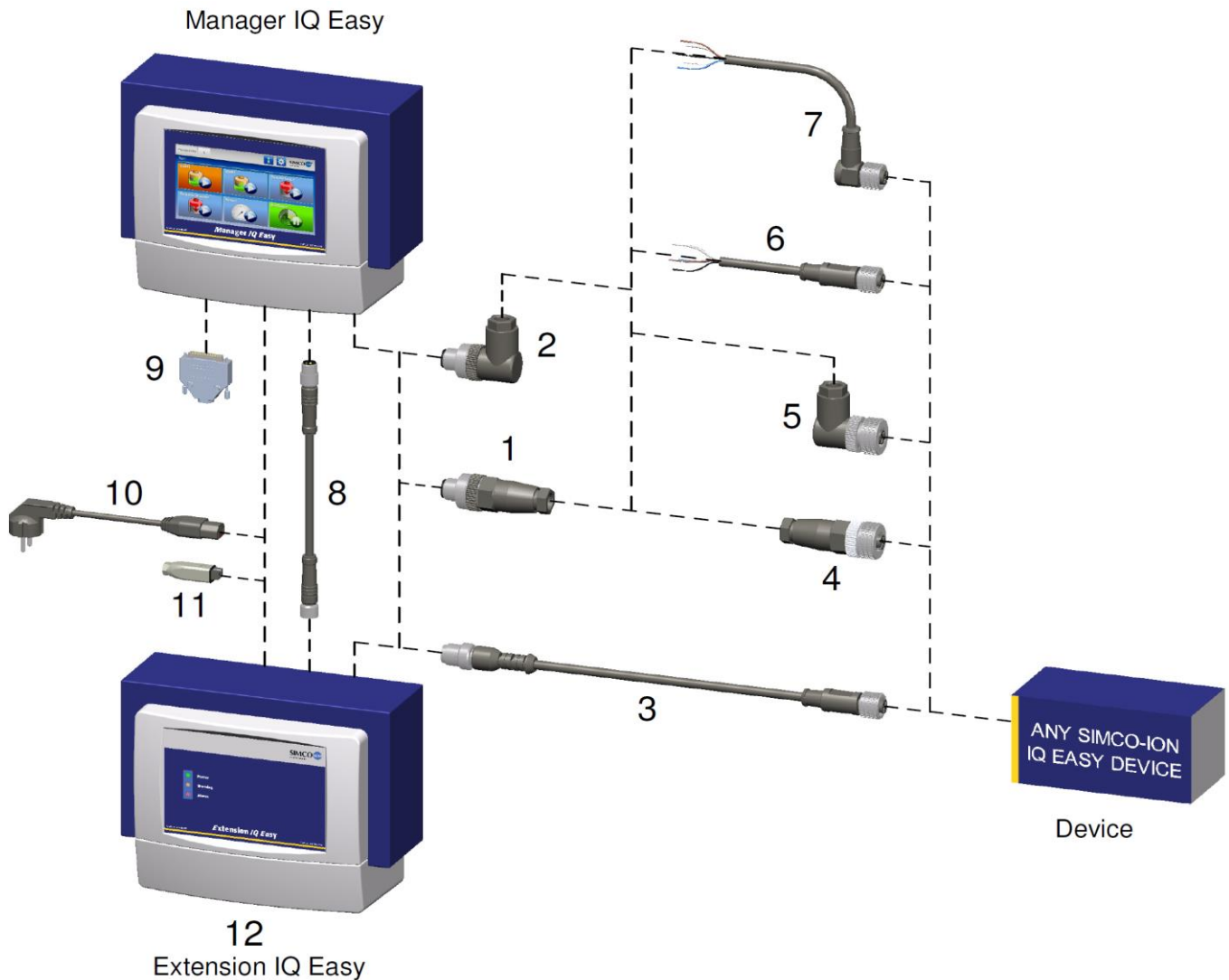

Connecteurs et câbles de branchement des appareils

3	7519020390	Câble appareil M12 femelle-mâle droit 2 m
	7519020391	Câble appareil M12 femelle-mâle droit 5 m
	7519020392	Câble appareil M12 femelle-mâle droit 10 m
	7519020386	Câble appareil M12 femelle-mâle droit 5 m pour manchon de protection de câbles
	7519020387	Câble appareil M12 femelle-mâle droit 10 m pour manchon de protection de câbles
	7519020383	Câble appareil M12 femelle-mâle droit 5 m blindé pour manchon protection câbles
	7519020384	Câble appareil M12 femelle-mâle droit 10 m blindé pour manchon protection câbles
1	7519020352	Connecteur IQ M12 mâle droit câbles \varnothing 4-6 mm
	7519020353	Connecteur IQ M12 mâle droit câbles \varnothing 6-8 mm
2	7519020357	Connecteur IQ M12 mâle angle droit câbles \varnothing 4-6 mm
	7519020358	Connecteur IQ M12 mâle angle droit câbles \varnothing 6-8 mm
4	7519020350	Connecteur Appareil M12 femelle droit câbles \varnothing 4-6 mm
	7519020351	Connecteur Appareil M12 femelle droit câbles \varnothing 6-8 mm
5	7519020355	Connecteur appareil M12 mâle angle droit câble \varnothing 4-6 mm
	7519020356	Connecteur appareil M12 mâle angle droit câbles \varnothing 6-8 mm

- | | | |
|---|------------|---|
| 6 | 7519020365 | Câble appareil M12 femelle droit 5 m |
| | 7519020366 | Câble appareil M12 femelle droit 10 m |
| | 7519020380 | Câble appareil M12 femelle droit 10 m blindé pour manchon de protection de câbles |
| 7 | 7519020375 | Câble appareil M12 femelle angle droit 5 m |
| | 7519020376 | Câble appareil M12 femelle angle droit 10 m |

Câbles de branchement - COMMUNICATION

- | | | |
|---|------------|-------------------------------------|
| 8 | 7519020291 | Câble IQ M8 femelle-mâle droit 5 m |
| | 7519020292 | Câble IQ M8 femelle-mâle droit 10 m |
| | 7519020294 | Câble IQ M8 femelle-mâle droit 25 m |

Autres pièces

- | | | |
|----|------------|---|
| 9 | 3900236025 | Brasage pour connecteur Sub-D 25p mâle |
| | 3970706910 | Connecteur à vis Sub-D 25p mâle |
| 10 | 9146340700 | Cordon d'alimentation 230 V IEC-C13, 2 m |
| 11 | 9370000205 | Contacteur d'alimentation 24 V, câbles ø4 - 6.5 mm |
| 12 | 1030000100 | Extension IQ Easy DC 24V |
| | 1030000110 | Extension IQ Easy AC 100-240V |
| - | 9102502032 | Batterie interne de Manager IQ Easy 3V (CR2032) |
| - | 4030000000 | Façade avant complète de Manager IQ Easy, y compris IHM |

Les pièces détachées peuvent être approvisionnées auprès de l'agent dans votre région ou auprès de SIMCO (Nederland) B.V.

SIMCO (Nederland) B.V.
Aalsvoort 74
NL-7241 MB Lochem, Pays-Bas
Téléphone +31-(0)573-288333
Courriel cs@simco-ion.nl
Internet <http://www.simco-ion.nl>